

大会式次第

/// 開場・選手受付 AM 9:00～

/// 開会式 AM 9:30

国歌斉唱、国旗、連盟旗掲揚

大会会長挨拶

大会会長 兵庫県会議員 仲井 隆晃

来賓挨拶

役員挨拶

大会実行委員長 西岡 成則

ルール説明

柏木 広和

/// 試合開始 9:50

Aコート Bコート Mコート

13:00 型・初中級クラス表彰式

13:30 Aコート Mコート 試合再開

/// 閉会式 16:00

表彰式

第9回 兵庫県大会 令和7年10月5日（日）開催決定

大会役員一覧

極真空手創始者	大山 倍達	極真会館総裁		
大会名誉会長	齋藤 元彦	兵庫県知事		
大会会長	仲井 隆晃	兵庫県議会議員		
大会顧問	西村 康稔	衆議院議員		
大会審議委員長	大石 代悟	国際空手道連盟 極真会館	世界総極真	代表
招待審判員	奥田 勝巳	極真会館	千葉武颯会道場	師範
	門馬 智幸	極真会館	福島門馬道場	師範
	釘嶋 秀三	極真会館	神奈川釘嶋道場	師範
	今城 真治	極真会館	福井今城道場	師範
	橋本 英明	極真会館	埼玉橋本道場	師範
	石垣 楨壱	極真会館	東京墨田道場	代表
	鈴木 義浩	極真会館	東京石神井公園道場	代表
	菊池 正義	極真会館	東京友心会道場	代表
	大谷 博登	極真会館	三重大谷道場	代表
	山本 悟	極真会館	勇姿舎 山本道場	師範
	吉崎 英子	極真会館	大石道場兵庫県加古川支部	支部長
大会来賓	極真会館	世界総極真	顧問弁護士	中澤 佑一
大会実行委員長	西岡 成則	極真会館	西岡道場	師範
大会運営委員長	柏木 広和	極真会館	西岡道場	筆頭師範代
大会運営委員	蔵本 徹	極真会館	西岡道場	師範代（明石支部長）
	吉井眞佐志	極真会館	西岡道場	師範代（芦屋支部長）
	前田 勝	極真会館	西岡道場	魚崎支部長
	井上 聡二	極真会館	西岡道場	指導員
	下拂 勝久	極真会館	西岡道場	指導員
	家口 高広	極真会館	西岡道場	指導員
	朝野 淳二	極真会館	西岡道場	西宮支部長
	森崎 高広	極真会館	西岡道場	淡路道場責任者
	安藤 琉	極真会館	西岡道場	準指導員
	極真会館	西岡道場生	保護者会	

兵庫県空手道選手権大会 型の部 概要

【クラス分け】

★初級クラス（白、オレンジ帯）

1. 幼年（年中、年長）
2. 小学1， 2年生
3. 小学3～6年生
4. 中学生
5. 高校生～一般

★中級クラス（青、黄帯）

6. 少年（幼年・小学2年以下）
7. 小学3～6年生
8. 中学生
9. 高校生～一般

★上級クラス（緑帯以上）

10. 少年（幼年・小学2年以下）
11. 小学3～6年生
12. 中学生
13. 高校生～一般

※参加人数により、クラスの統廃合となる場合があります。

※初級クラスは無級及び10段階の10, 9級、5段階で5級

中級の部は10段階の8～5級、5段階で4級

上級の部は10段階で4級以上、5段階で3級以上

【指定型、選択型】

		初級の部 白、オレンジ	中級の部 青、黄	上級の部 緑～
幼年～小学6年	予選・指定	太極Ⅰ	平安Ⅱ	平安Ⅴ
	準決・決勝 選択	太極Ⅰ～Ⅲ 平安Ⅰ～Ⅲ	平安Ⅱ～Ⅴ 突きの型	平安Ⅱ～Ⅴ 突きの型、安三、撃砕大、小、十八
中学～一般	予選・指定	平安Ⅰ	平安Ⅱ	平安Ⅴ
	準決・決勝 選択	平安Ⅰ～Ⅴ	平安Ⅰ～Ⅴ 撃砕大、小、十八 突きの型、安三	平安Ⅰ～Ⅴ 突きの型、安三、撃砕大、小、十八 最破、臥竜、征遠鎮、観空

【演武方法】

- ◆予選は各クラス2名が同時に指定型を行い3～5名の審判団による旗判定で勝敗を決める。
- ◆準決、決勝は選択型を1名ずつ行い（小学生以下で選択型が同じであれば2名同時に行う）3～5名の審判団の旗判定で勝敗を決める。
- ◆引き分けの場合、主審の判断により両選手が分かる型を指定して延長戦を行う。

注意事項

1. 平安の型の初動作で息吹は自由
2. 主審が型の名前を言い、「始め」の号令の後、無号令で型を行い、「直れ」「休め」の号令で不動体となる

試合規約

- ◆国際空手道連盟ルールに準ずる
- ◆試合時間 (下記参照)
- ◆防具 (下記参照)
- ◆着衣 清潔な空手衣を着用すること。男子は道着の下の着衣は認めない。
ピアス等のアクセサリ着用は選手は出場を認めない。主催者が用意したゼッケンを背中中央に貼り付けること。
- ◆勝者 一本勝ち、判定勝ち、相手の反則ないし失格による勝ちより判定される。
- ◆一本勝ち ①反則箇所を除く部分への突き、蹴り等で瞬間的に効かし3秒以上相手が立ち上がれない時、または戦意を喪失させた場合。
②技あり2つで合わせて一本となる。
- ◆技あり 反則箇所を除く部分への突き、蹴り等を決め、そのダメージにより一時的動きが止まった時、または大きく崩れた場合。足掛けまたは前蹴りや下段の合わせ技で相手をきれいに倒したときは技ありとする。
- ◆判定 ①一本勝ち、失格がない場合は、主審・副審のうち、過半数の審判の判定できめる。判定が決まらない場合は延長戦を行う。
②軽量級の申請体重を超えて出場した選手については、3kg未満は注意1、3kg以上5kg未満は減点1を与えた形で試合を開始する。5kg以上は失格とする。
- ◆反則 ①手技による首から上へ(首を含む)の攻撃。
②金的蹴り・頭突き。
- ③倒れている相手に当てる攻撃。
- ④背後からの攻撃。
- ⑤拳底押し・正拳押し、つかみ、投げ、手掛け・クリンチ。
- ⑥頭、胸を付けての攻撃。
- ⑦技の掛け逃げ。(蹴ってすぐに倒れることを繰り返す)
- ⑧何度も場外に逃げた場合。
- ⑨その他、審判が特に反則とみなした場合。
- ⑩反則は悪質なものを除き注意が与えられる。悪質な反則の場合、減点及び失格もありうる。
- ⑪注意2回で減点となる。
- ◆失格 ①減点を2回重ねたとき。
②試合中に、審判の指示に従わないとき。
③出場時刻に遅れたり、出場しないとき。
④粗暴な振る舞いや悪質な試合態度とみなされたとき。
⑤応援態度が悪質で目にあまるときは選手の減点または失格もありうる。
⑥当日の軽量により、軽量級の基底体重を超えているとき。
⑦申告体重より5kg以上重いとき。
- ◆その他 ①判定に対する抗議は一切認めません。
②出場申込書に記入内容誤りがあった場合(学年・年齢・級位等)は、失格となりうる可能性がある。
※大会医師の許可のないテーピングの使用は認めない。

試合時間・防具

■ 試合時間

	本戦	延長戦	準決勝戦から再延長あり
幼年の部	1分	30秒マストシステム	30秒マストシステム
小・中学生の部	1分30秒	1分マストシステム	1分マストシステム
高校生の部 一般男子・女子・初級 シニアの部	2分	1分マストシステム	1分マストシステム
一般女子の部上級 一般男子の部上級	2分	2分マストシステム	2分マストシステム

■ サポーター

	ヘッドギア	脛サポーター	拳サポーター	金的カップ	膝サポーター	胸ガード(女子のみ)
幼年の部 小、中学生の部	○	○	○	○(女子△)	○	△
高校生の部 一般男子・女子・初級 シニアの部	×	○	○	○(女子△)	○	△
一般女子・上級	×	○	×	○(女子△)	×	△
一般男子・上級	×	×	×	○	×	×

【○=着用義務、×=着用不可、△=着用自由(希望者のみ)】

※ヘッドギア及びサポーターは、選手各自が用意すること。

※拳、脛、膝サポーターは布製の物とする。

※胸ガードは、各自用意すること。(女子のみ)。(胸のみの物・腹までの物は認めない)

※幼年などのクラスで、脛サポーターが膝を完全に覆っている場合は、膝サポーターを着用しなくても良い。

※初級のクラスは初試合、未勝利者を優先(良識で判断してください)

無級及び10段階の3級、5段階で2級まで(極真の緑帯まで)

但し、色帯は各種の大会で入賞経験の無い者とする。(道場内の交流戦は除く)

主な決まり手 Frequently Used Techniques



正拳突き



正拳下突き



膝蹴り



後ろ廻し蹴り



前蹴り



下段廻し蹴り



かかと落とし



後ろ蹴り



カギ突き

主な反則技 Techniques Which Are Fouls



手による顔面攻撃



肘打ちによる顔面攻撃



頭突き



掛けからの攻撃



倒れた相手への攻撃



掴んでの攻撃



背後からの攻撃



掴み



金的への攻撃

副審動作基準

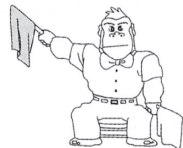

一本勝ち
旗を真上に上げる

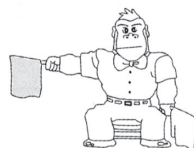

技あり
旗を真横に上げる



引き分け・中立
旗を交差させる



場外
旗を床に付ける

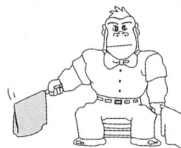

反則
旗を振る



認めず
旗を交差させて振る

Mコート

◆型 小学3～6年 上級の部 9名

優勝	準優勝	3位	3位

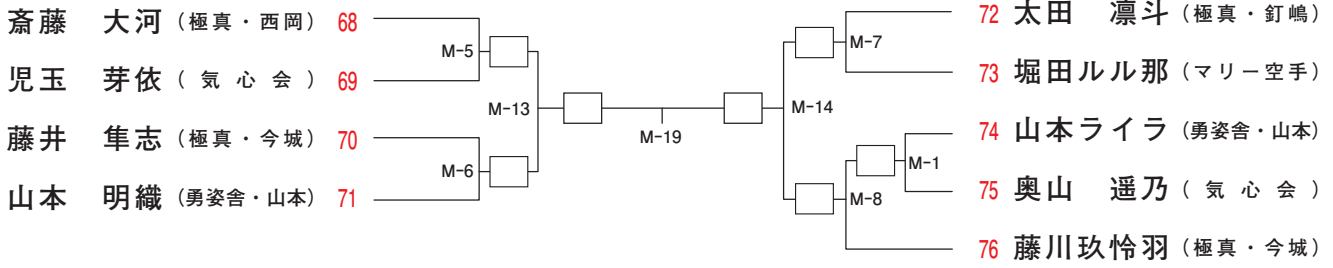

◆型 中学生 上級の部 4名

優勝	準優勝

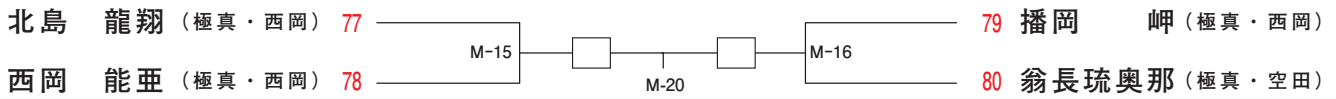

◆型 高校～一般 上級の部 11名

優勝	準優勝	3位	3位

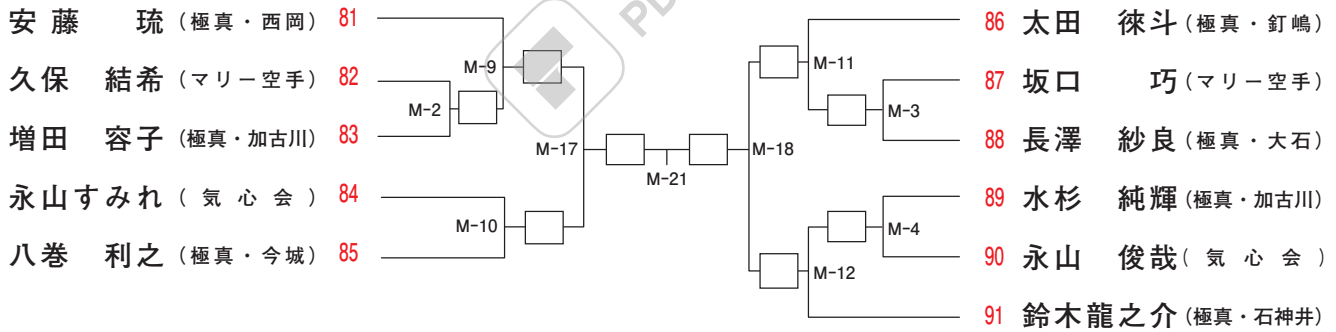

A コート

◆型 幼年部 初級の部 2名

優勝

齋藤 愛莉 (極真・西岡) 1 ————— 2 鰐部カンナ (マリー空手)
A-26

◆型 一般 初級の部 3名

優勝

	佐野 博美	松井 歩夢	由井 郁子
佐野 博美 (マリー空手) 34		A-14	A-23
松井 歩夢 (極真・加古川) 35	A-14		A-27
由井 郁子 (極真・西岡) 36	A-23	A-27	

◆型 少年中級 (小学2年生以下) の部 5名

優勝	準優勝
----	-----

黒川 凌佑 (極真・今城) 37 ———— A-15 ———— A-28 ———— A-16 ———— A-12 ———— 39 高島 真絆 (極真・今城)
田中 満帆 (極真・友心会) 38 ———— A-15 ———— A-28 ———— A-16 ———— A-12 ———— 40 松井 奏夢 (極真・加古川)
41 玉川 生真 (極真・今城)

◆型 小学3~6年 中級の部 19名

優勝	準優勝	3位	3位
----	-----	----	----

藤村 寛太 (極真・西岡) 42 ———— A-4 ———— A-17 ———— A-24 ———— A-29 ———— A-25 ———— A-8 ———— 52 市岡 兼大 (極真・西岡)
武藤 梓 (てとて) 43 ———— A-1 ———— A-17 ———— A-24 ———— A-29 ———— A-25 ———— A-8 ———— 53 前田 莉歩 (てとて)
東田 結愛 (マリー空手) 44 ———— A-1 ———— A-17 ———— A-24 ———— A-29 ———— A-25 ———— A-9 ———— 54 磯江 崇史 (極真・加古川)
玉川 慶真 (極真・今城) 45 ———— A-5 ———— A-17 ———— A-24 ———— A-29 ———— A-25 ———— A-9 ———— 55 藤本 維鳳 (極真・西岡)
岸本 将輝 (極真・加古川) 46 ———— A-5 ———— A-17 ———— A-24 ———— A-29 ———— A-25 ———— A-10 ———— 56 山本陽仁郎 (極真・加古川)
豊原 暖 (極真・西岡) 47 ———— A-6 ———— A-17 ———— A-24 ———— A-29 ———— A-25 ———— A-10 ———— 57 岡西 凜花 (大心館)
高島 七星 (極真・今城) 48 ———— A-6 ———— A-17 ———— A-24 ———— A-29 ———— A-25 ———— A-11 ———— 58 増永 叶夢 (極真・今城)
阿久津颯介 (てとて) 49 ———— A-2 ———— A-18 ———— A-24 ———— A-29 ———— A-25 ———— A-11 ———— 59 西谷 康生 (てとて)
田中 佑斗 (極真・友心会) 50 ———— A-7 ———— A-18 ———— A-24 ———— A-29 ———— A-25 ———— A-11 ———— 60 武田 華 (極真・西岡)
池田 康誠 (極真・西岡) 51 ———— A-7 ———— A-18 ———— A-24 ———— A-29 ———— A-25 ———— A-11 ————

◆型 中学生 中級の部 5名

優勝	準優勝
----	-----

東田 海幹 (マリー空手) 61 ———— A-21 ———— A-30 ———— A-22 ———— A-13 ———— 63 マイミンコイ (マリー空手)
川野 大翔 (極真・西岡) 62 ———— A-21 ———— A-30 ———— A-22 ———— A-13 ———— 64 増田 翔良 (極真・加古川)
65 村田 湊 (マリー空手)

◆型 一般 中級の部 2名

優勝

藤村 弓子 (極真・西岡) 66 ————— 67 東 雪恵 (極真・加古川)
A-31

Bコート

◆ 型 小学1・2年 初級の部 11名

優勝	準優勝	3位	3位

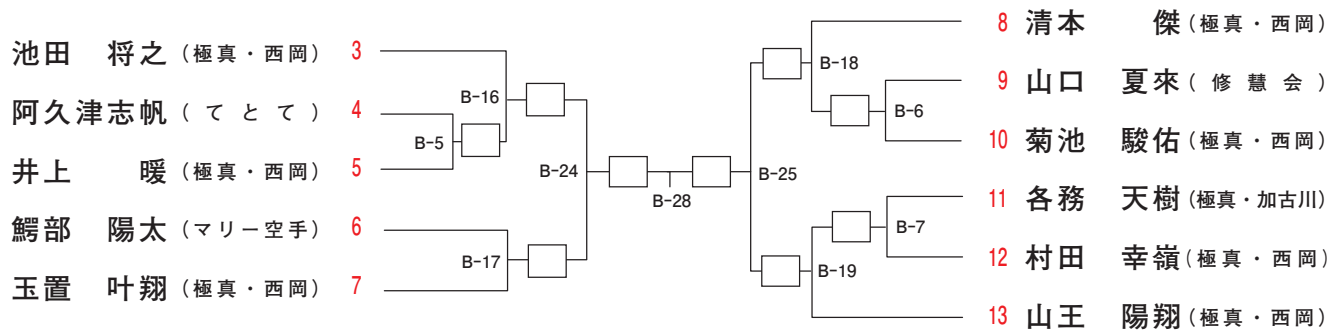

◆ 型 小学3年～6年 初級の部 20名

優勝	準優勝	3位	3位

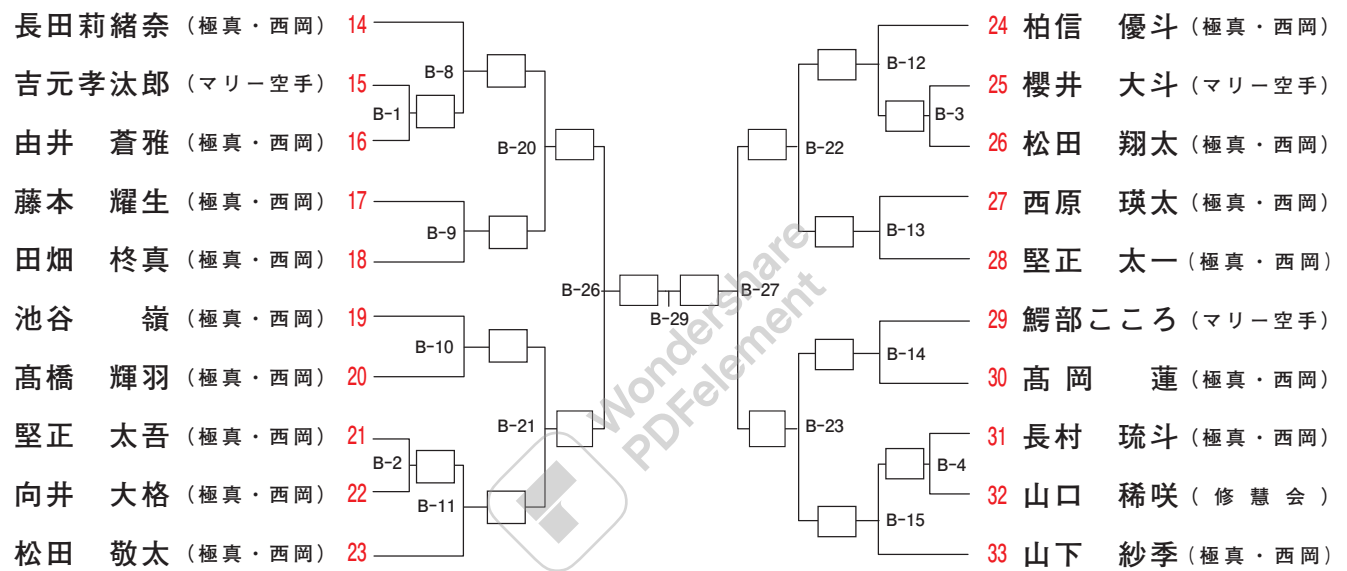

Mコート

◆組手 小学2年 男子 中級の部 4名

優勝	準優勝

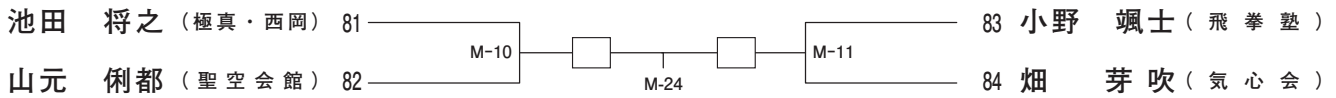

◆組手 小学3年 男子 中級の部 4名

優勝	準優勝

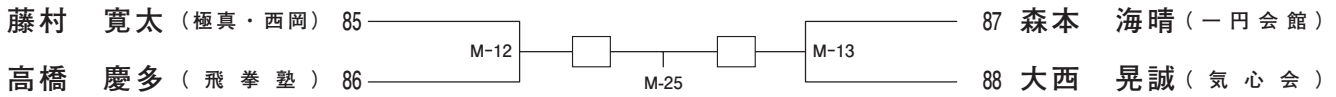

◆組手 小学3年 女子 中級の部 3名

優勝

	高島 七星	小暮 華綾	藤本萌愛彩
高島 七星 (極真・今城)104		M-8	M-14
小暮 華綾 (極真・奥野)105	M-8		M-26
藤本萌愛彩 (無聖塾)106	M-14	M-26	

◆組手 小学4年 女子 中級の部 3名

優勝

	園田明日葉	大田陽葉紉	武田 華
園田明日葉 (極真・奥野)107		M-9	M-15
大田陽葉紉 (白蓮・姫路)108	M-9		M-27
武田 華 (極真・西岡)109	M-15	M-27	

◆組手 小学5年 男子 中級の部 9名

優勝	準優勝	3位	3位

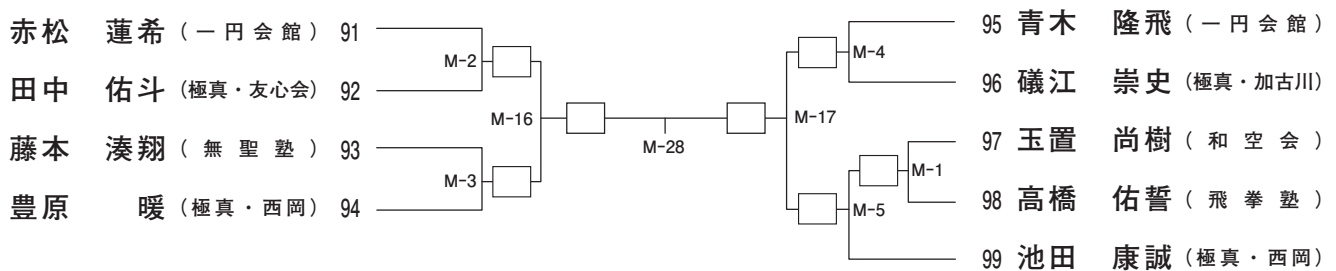

◆組手 小学6年 男子 中級の部 4名

優勝	準優勝

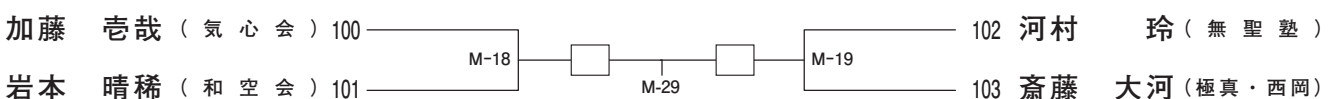

Mコート

◆組手 小学5・6年 女子 初中級の部 5名

優勝	準優勝

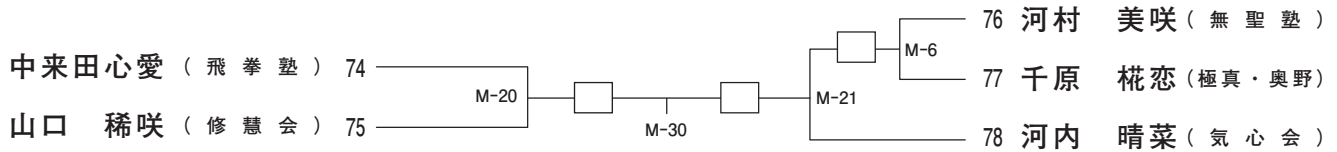

◆組手 中学 男子 初中級の部 軽量級 5名

優勝	準優勝

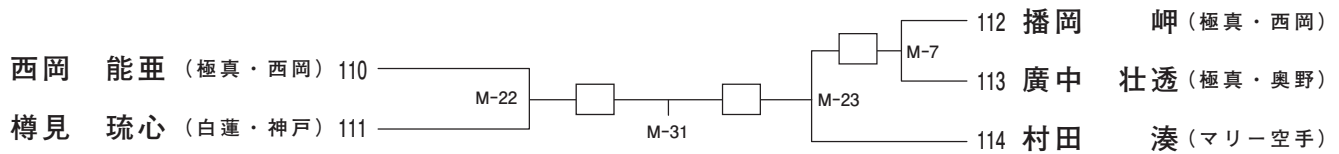

◆組手 中学 男子 初中級の部 重量級 2名

優勝

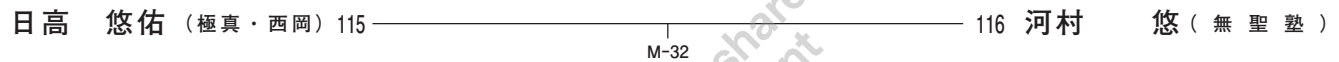

◆組手 中学1年 男子 上級の部 軽量級 7名

優勝	準優勝

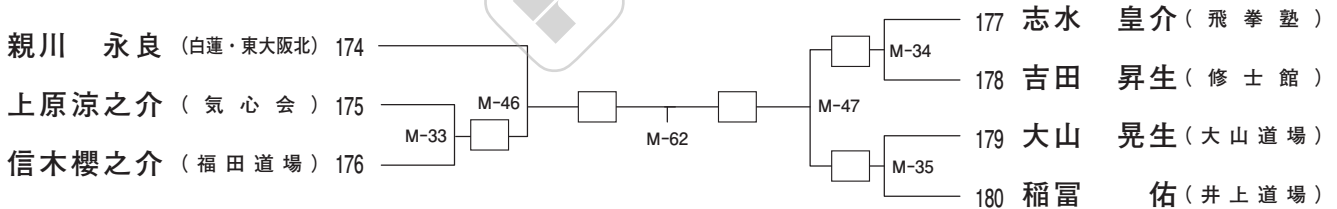

◆組手 中学1年 男子 上級の部 重量級 2名

優勝

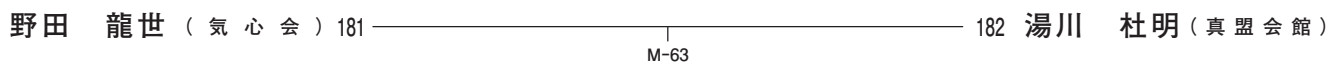

◆組手 中学2・3年 男子 上級の部 軽量級 7名

優勝	準優勝

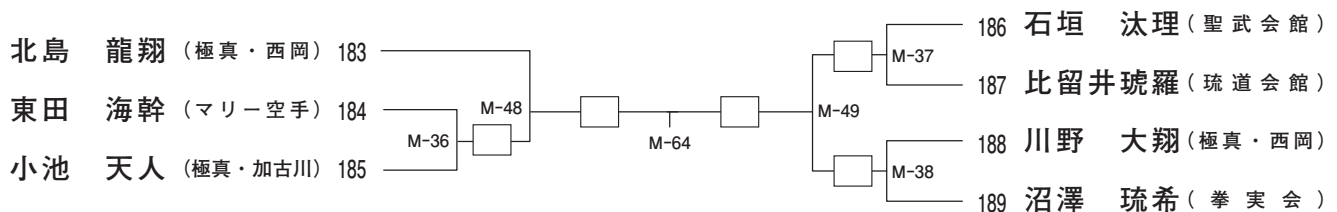

Mコート

◆ 組手 中学2・3年 男子 上級の部 重量級 3名

優勝

	野村 武宏	蔭山 瑞希	マイミンコイ
野村 武宏 (琉道會館)190		M-42	M-58
蔭山 瑞希 (カ愛会)191	M-42		M-65
マイミンコイ (マリー空手)192	M-58	M-65	

◆ 組手 中学 女子 上級の部 軽量級 5名

優勝	準優勝
----	-----

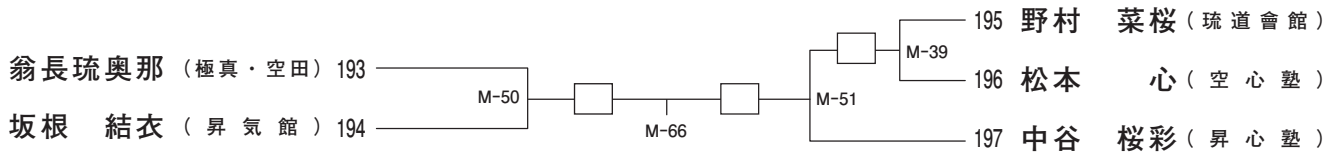

◆ 組手 高校1年 男子 上級の部 軽量級 4名

優勝	準優勝
----	-----



◆ 組手 高校2・3年 男子 上級の部 軽量級 3名

優勝

	外山 颯人	石川 烈己	山本 爽斗
外山 颯人 (気心会)202		M-43	M-59
石川 烈己 (真心会館)203	M-43		M-68
山本 爽斗 (極真・加古川)204	M-59	M-68	

◆ 組手 マスターズ 男子 初級の部 3名

優勝

	松本 芳規	西崎 隆志	谷川原吉彦
松本 芳規 (極真・石神井)205		M-44	M-60
西崎 隆志 (白蓮・神戸)206	M-44		M-69
谷川原吉彦 (気心・妙法寺)207	M-60	M-69	

◆ 組手 一般男子 初級の部 軽量級 2名

優勝

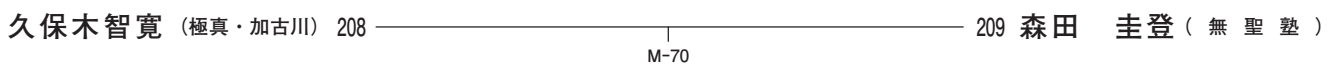

M-70

Mコート

◆ 組手 一般 男子 初級の部 重量級 5名

優勝	準優勝

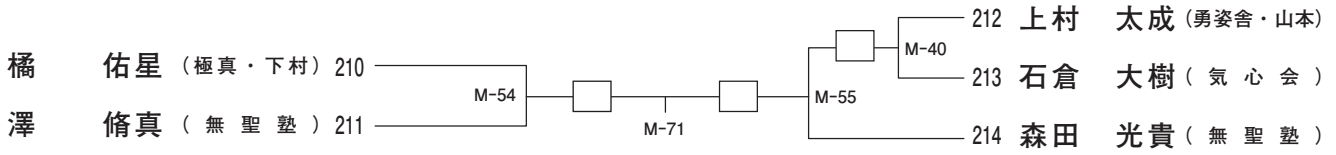

◆ 組手 マスターズ 男子 上級の部 5名

優勝	準優勝

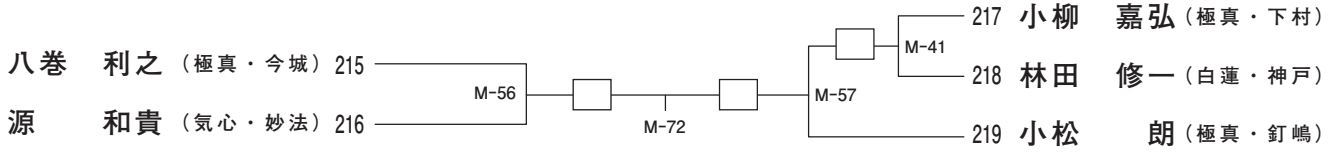

◆ 組手 一般 男子 上級の部 3名

優勝

	鈴木龍之介	近藤 頼	水杉 純輝
鈴木龍之介 (極真・石神井) 220		M-45	M-61
近藤 頼 (空心塾) 221	M-45		M-73
水杉 純輝 (極真・加古川) 222	M-61	M-73	

Aコート

◆ 組手 小学3年 男子 初級の部 13名

優勝	準優勝	3位	3位

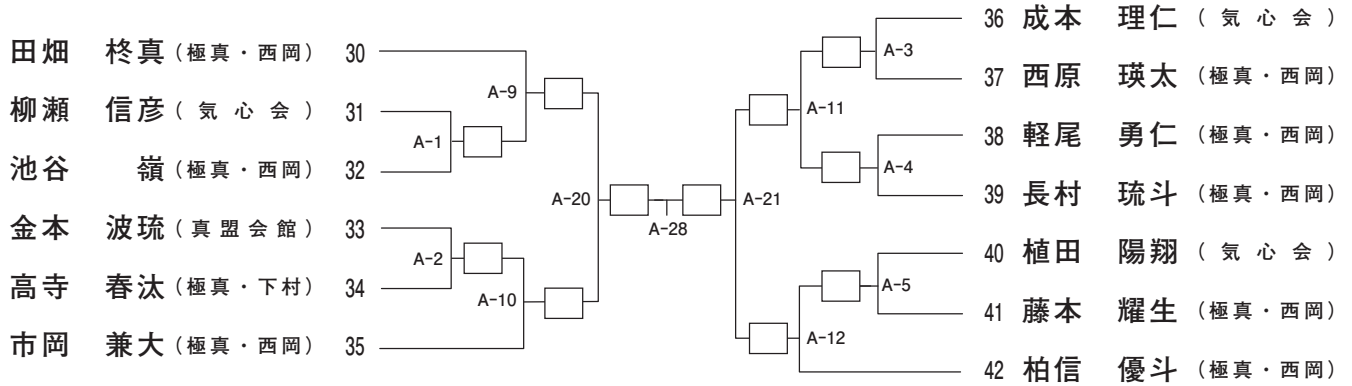

◆ 組手 小学4年 男子 初級の部 11名

優勝	準優勝	3位	3位

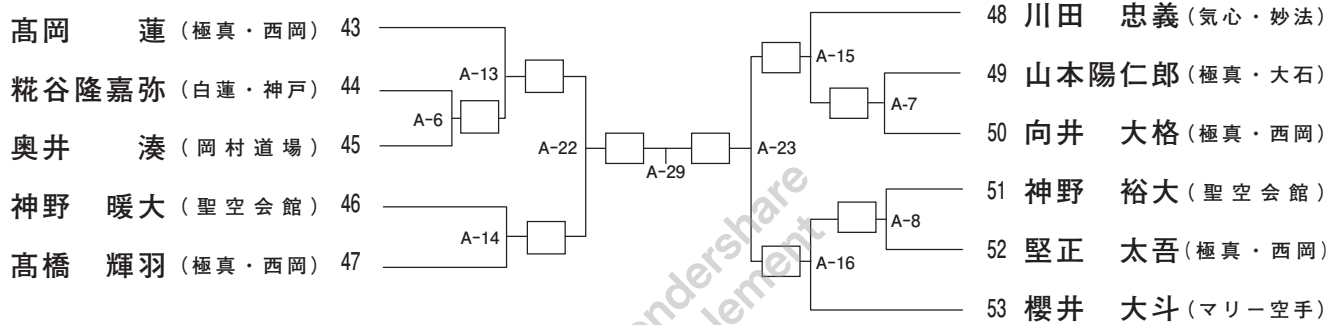

◆ 組手 小学5年 男子 初級の部 5名

優勝	準優勝

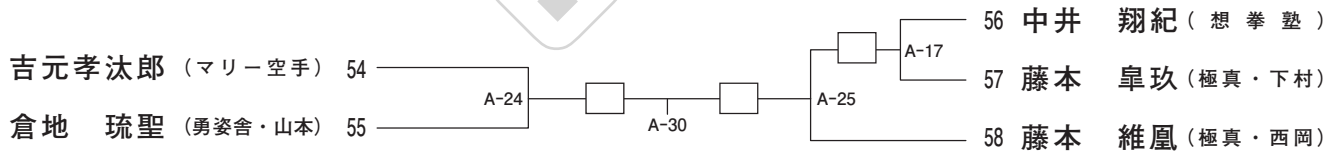

◆ 組手 小学6年 男子 初級の部 6名

優勝	準優勝

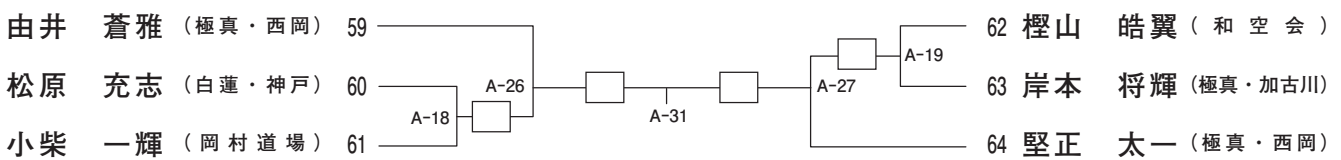

◆ 組手 小学1年 男子 中級の部 2名

優勝

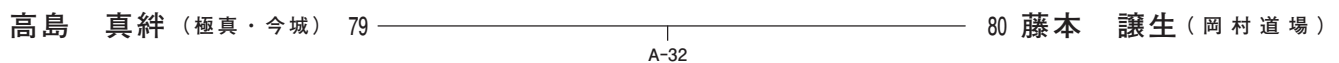

◆ 組手 小学4年 男子 中級の部 2名

優勝

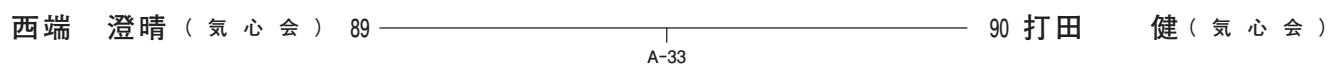

Aコート

◆ 組手 幼年部・年長（男女混合） 上級の部 3名



	須川 維心	今中 叶理	部 嵐史
須川 維心 (成心會) 117		A-34	A-49
今中 叶理 (昇気館) 118	A-34		A-67
部 嵐史 (昇気館) 119	A-49	A-67	

◆ 組手 小学1年 男子 上級の部 6名

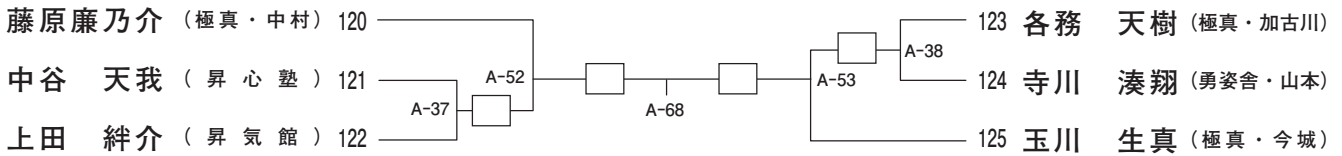

◆ 組手 小学2年 男子 上級の部 2名

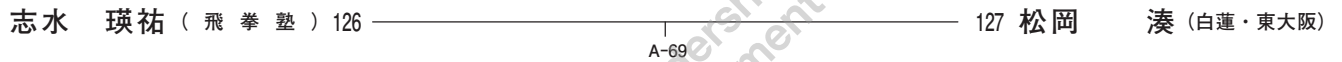

◆ 組手 小学1・2年 女子 上級の部 3名



	比嘉 蘭	安田うたの	田中 満帆
比嘉 蘭 (拳勢会) 157		A-35	A-50
安田うたの (飛拳塾) 158	A-35		A-70
田中 満帆 (極真・友心会) 159	A-50	A-70	

◆ 組手 小学3年 男子 上級の部 6名

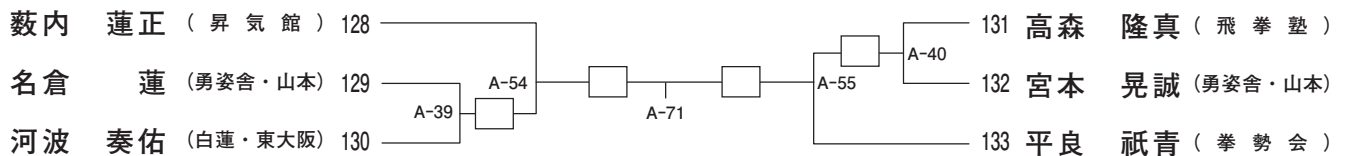

◆ 組手 小学3年 女子 上級の部 2名

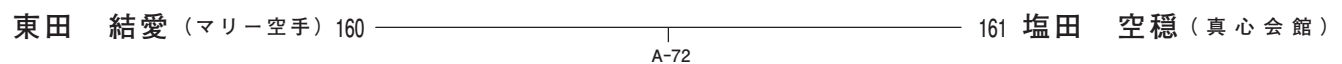

Aコート

◆組手 小学4年 男子 上級の部 7名

優勝	準優勝

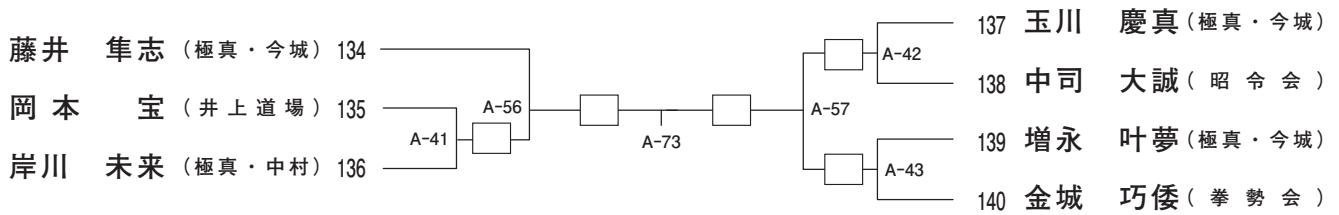

◆組手 小学4年 女子 上級の部 4名

優勝	準優勝



◆組手 小学5年 男子 上級の部 軽量級 5名

優勝	準優勝

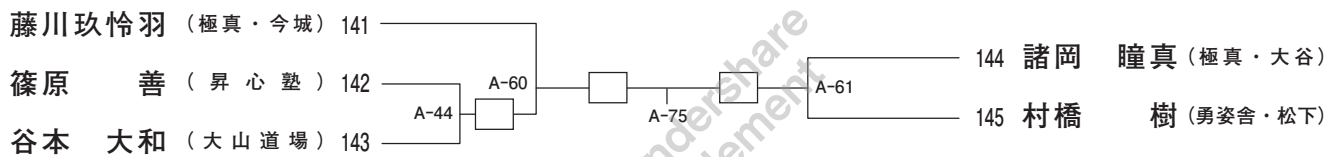

◆組手 小学5年 男子 上級の部 重量級 3名

優勝

	小縣 大駕	吉田 哲生	太田 凜斗
小縣 大駕 (一円会館) 146		A-45	A-62
吉田 哲生 (修士館) 147	A-45		A-76
太田 凜斗 (極真・釘嶋) 148	A-62	A-76	

◆組手 小学5年 女子 上級の部 2名

優勝

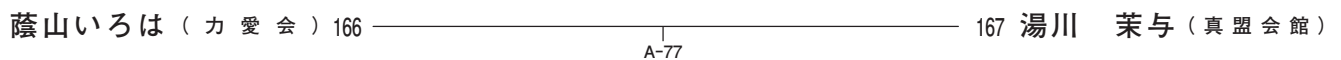

◆組手 小学6年 男子 上級の部 軽量級 5名

優勝	準優勝

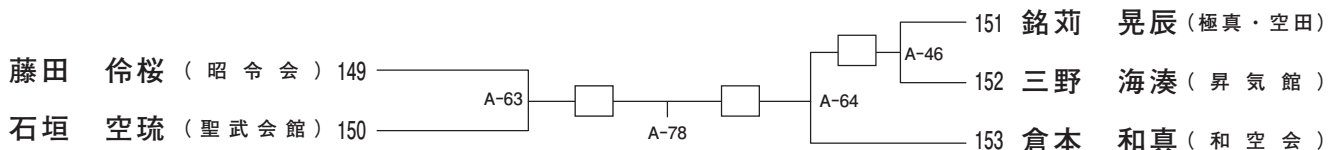

Aコート

◆ 組手 小学6年 男子 上級の部 重量級 3名

優勝

	大城 綾	嶋田 輝大	中岸愛琉斗
大城 綾 (拳勢会) 154		A-36	A-51
嶋田 輝大 (極真・今城) 155	A-36		A-79
中岸愛琉斗 (勇誠会) 156	A-51	A-79	

◆ 組手 小学6年 女子 上級の部 6名

優勝	準優勝
----	-----

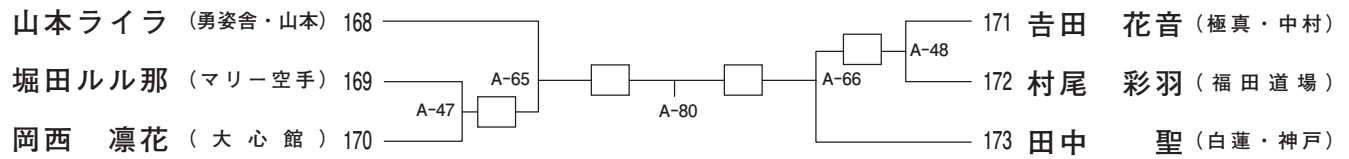

Bコート

◆ **組手 幼年 (男女混合) の部 4名**

優勝	準優勝

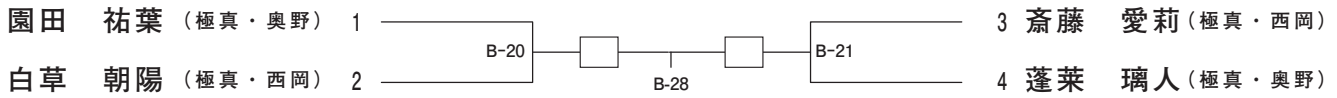

◆ **組手 小学1年 男子 初級の部 8名**

優勝	準優勝	3位	3位

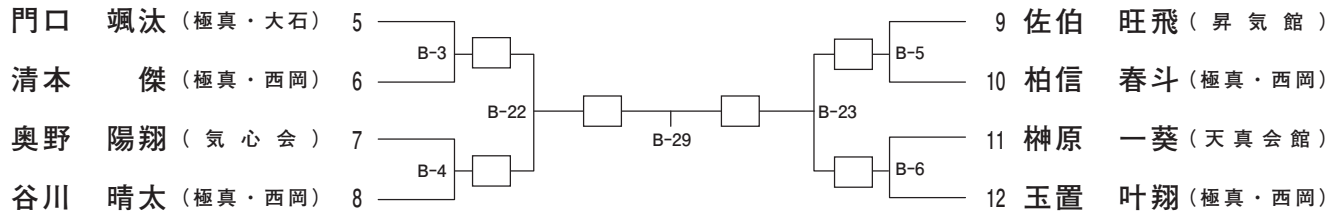

◆ **組手 小学2年 男子 初級の部 17名**

優勝	準優勝	3位	3位

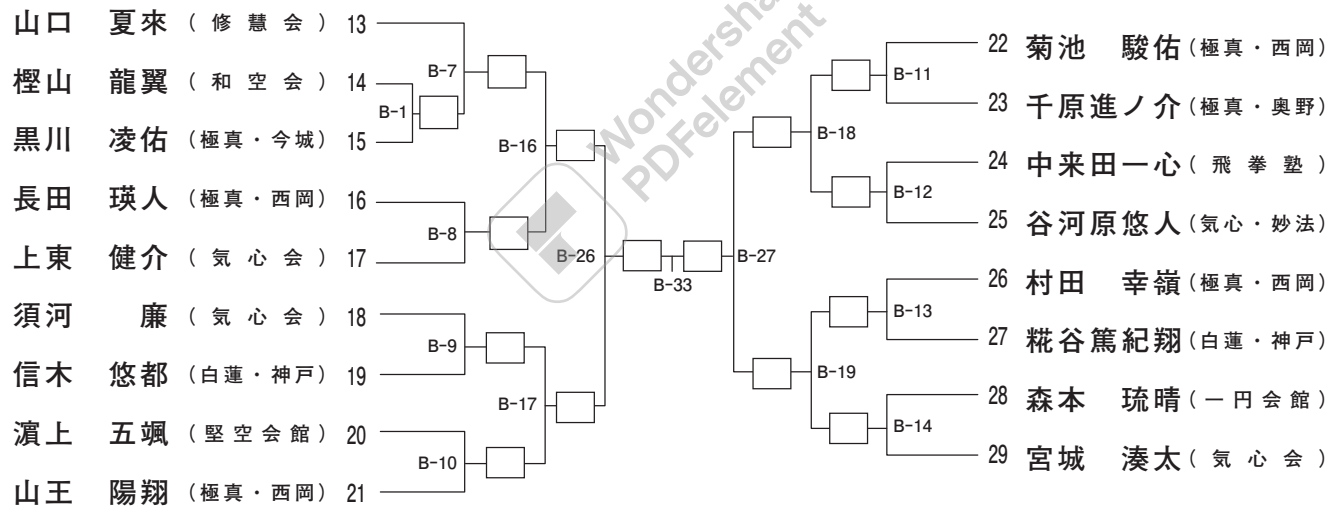

◆ **組手 小学1・2年 女子 初級の部 4名**

優勝	準優勝

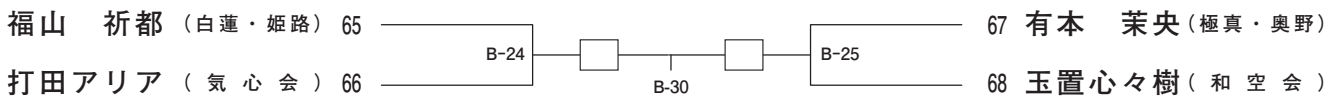

◆ **組手 小学3年 女子 初級の部 2名**

優勝

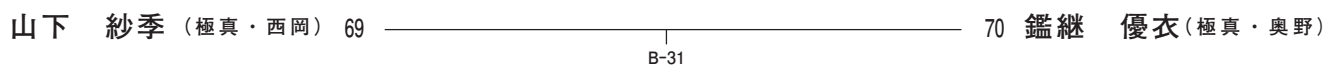



◆ 組手 小学4年 女子 初級の部 3名

	長田莉緒奈	清水 柑那	大橋 帆奈
長田莉緒奈 (極真・西岡) 71		B-2	B-15
清水 柑那 (想拳塾) 72	B-2		B-32
大橋 帆奈 (気心会) 73	B-15	B-32	



選手参加・協力団体 (順不同)

各団体参加略称			
名称	略称	名称	略称
想拳塾	想拳塾	気心会 板宿支部	気心・板宿
和空会	和空会	岡村道場	岡村道場
真心會館	真心會館	勇誠会 井上道場	井上道場
力愛会	力愛会	白蓮会館 東大阪北支部	白蓮・東大阪北
琉道會館	琉道會館	白蓮会館 姫路支部	白蓮・姫路
聖武会館	聖武会館	白蓮会館 神戸支部	白蓮・神戸
飛拳塾	飛拳塾	極真会館 大石道場	極真・大石
大心館	大心館	極真会館 勇姿舎 松下道場	勇姿舎・松下
昭令会	昭令会	極真会館 下村道場	極真・下村
大山道場	大山道場	極真会館 奥野道場	極真・奥野
宝塚空手教室 てとて	てとて	極真会館 長谷場派 前田道場	極真・前田
福田道場	福田道場	極真会館 勇姿舎 山本道場	勇姿舎・山本
聖空会館	聖空会館	極真会館 中村道場	極真・中村
成心會	成心會	極真会館 友心会	極真・友心会
一円会館	一円会館	極真会館 釘嶋道場	極真・釘嶋
真盟会館	真盟会館	極真会館 石神井公園道場	極真・石神井
拳勢会	拳勢会	極真会館 大石道場 兵庫県支部	極真・加古川
無聖塾	無聖塾	極真会館 大谷道場	極真・大谷
昇気館	昇気館	極真会館 今城道場	極真・今城
昇心塾	昇心塾	極真会館 空田道場	極真・空田
天真会館	天真会館	極真会館 西岡道場	極真・西岡
マリー空手クラブ	マリー空手		
修慧会	修慧会		
拳実会	拳実会		
大内流気心会	気心会		
大内流気心会 妙法寺支部	気心・妙法		
修士館	修士館		
空心塾	空心塾		

クラス	優勝	2位	3位	3位
幼年部	福本 雄成 極真・米山	磯畑 星志 聖武会館	松岡 太陽 勇輝会館	枘 玲音 聖武会館
小学1年生	笹裏 健士朗 聖武会館	笹木 亜美 聖武会館	後藤 陸人 聖武会館	細川 藍之輔 極真・関西
小学2年生	横山 葵海 極真・関西	山地 裕也 流心館	山崎 雷 琉道会館	落合 世舟 勇輝会館
小学3年生	呉屋 広樹 勇輝会館	山崎 喬良 極真・関西	島田 航平 東道場	土田 真大 勇輝会館
小学4年生(女子)	細川 麻莉菜 井上道場	田中 愛海 井上道場	辰巳 麻美 凜水流	鎮谷 美玖 勇輝会館
小学5年生(女子)	石嶺 茉央 琉道会館	大城 海奈 琉道会館	吉川 那々世 宮野道場	星野 陽香瑠 岡村・皇志館
小学6年生(女子)	山下 美優 極真・関西	藤川 瞳 凜水流	藤本 瞳 聖武会館	山田 美奈代 井上道場
小学4年生(男子)	南出 涼太 極真・関西	和田 彪吾 極真・神奈川	山本 謙土 極真・三重	荒牧 優太 聖武会館
小学5年生(男子)	大淵 将也 極真・関西	田中 陸 極真・関西	上田 忠尊 極真・成勇	植田 啓太 極真・関西
小学6年生(男子)	奥村 晴孝 凜水流	栗栖 怜也 極真・関西	高田 望実 極真・成勇	大槻 嵐志 極真・関西
小学4年生(上級)	笹木 隆矢 聖武会館	谷合 寿希也 勇輝会館		
小学5年生(上級)	原口 健飛 聖武会館	田中 千尋 聖武会館	池尻 海斗 聖武会館	赤崎 海帆 凜水流
小学6年生(上級)	高橋 一雄 東道場	梶井 達矢 極真・成勇	新田 陸斗 正援塾	田中 大成 井上道場
中学生(女子)	田中 愛咲美 聖武会館	佐藤 那奈 勇輝会館	橋本 ほっし 井上道場	飯田 穂乃花 井上道場
中学生(男子・軽量)	西野 寛太 北斗・三重	小野寺 天汰 聖武会館	渡邊 雄貴 正援塾	井上 順平 義道会館
中学生(男子・重量)	石本 尚輝 正琉会館	石嶺 雄大 琉道会館	丸山 一俊 極真・成勇	田中 雄士 気流会
高校生(男子・軽量)	春本 真吾 極真・米山			
高校生(男子・重量)	浅野 大樹 武道塾			
一般女子(初・中級)	三浦 由香子 岡村・皇志館			
一般男子(初・中級・軽量)	前川 大介 井上道場	西岡 涼 井上道場	大和屋 昌亮 葵会館	内藤 秀一郎 極真・米山
一般男子(初・中級・重量)	石本 翔太 正琉会館			
シニア(初・中級)	岡田 清志 極真・大石	南山 広憲 琉道会館	財田 敦史 稽踐会	新田 孝年 井上道場
一般女子(上級)	岩井 沙稀 東道場			
シニア(上級・軽量)	吉田 薫 井上道場	榊原 康之 井上道場	太田 克彦 凜水流	太田 勇一 凜水流
シニア(上級・重量)	平瀬 和彦 烈士塾			
一般男子(上級・軽量)	奥村 優人 健誠館	清家 京介 武道塾	野々口 勇斗 琉道会館	廣瀬 勇史 極真・関西
一般男子(上級・重量)	長田 裕也 琉道会館	瀬戸 利嗣 極真・神奈川	江口 功治 井上道場	三上 勝也 真道会館

クラス	優勝	準優勝	第3位	第3位
小学1年男子 初級	上野琢磨(高橋道場)	北原琉星(阪口道場)	舟越総司郎(極真関西)	山本宗汰(拳真館)
小学2年男子 初級	久保大貴(聖武会館)	辰巳亮人(凜水流)	酒井基輝(琉道会館)	根来恭平(極真関西)
小学3年男子 初級	前田飛翔(高橋道場)	藤田宇宙(極真関西)	右手直道(琉道会館)	永田凌大(鳳雛会)
小学4年男子 初級	田中大成(極真福井)	安川湧貴(健誠館)	北田龍豊(琉道会館)	近藤真亜空(志真会)
小学5年男子 初級	福田星河(志真会)	中井大貴(拳真館)	井澤真人(凜水流)	新山直輝(琉道会館)
小学6年男子 初級	赤澤春河(井上道場)	坂口冬馬(烈士塾)		
小学1年女子 初級	中道咲空(阪口道場)	矢野冨来(極真関西)		
初学3,4年女子 初級	佐竹真衣(義道会館)	小西聖菜(凜水流)		
小学5,6年女子 初級	若佐美佳(極真関西)	前田彩良(高橋道場)		
一般男子 初級 軽量級	河田明利(烈士塾)	藤川誠也(凜水流)	吉田直樹(烈士塾)	
一般男子 初級 重量級	樋本広樹(健誠館)	沼田隆児(極真大石)		
シニア 初級	小山雄一(極真大石)	亀井和彦(勇武館)		
一般女子 初級	塩谷幸代(葵会館)			
幼年部	藤田太陽(極真関西)	若林 脩(極真京都)	竹内悠敦(正武会館)	西尾 翔(琉道会館)
小学1年男子	枘 玲音(聖武会館)	南出和志(極真関西)		
小学2年男子	大城羽琉馬(琉道会館)	矢田悠馬(吉村道場)	小田尋久(勇輝会館)	津田羅偉(志真会)
小学3年男子	横山葵海(極真関西)	山崎 雷(琉道会館)	山村剣晋(極真関西)	福本雄我(極真米山)
小学4年男子	荒川拳大(聖武会館)	辻田凜太郎(勇輝会館)	仲谷聡琉(金剛カラテ)	山崎喬良(極真関西)
小学5年男子	南出涼太(極真関西)	林田圭佑(金剛カラテ)	黒岡裕真(極真関西)	梶井智矢(極真成勇)
小学6年男子	小森大輔(義道会館)	田中 陸(極真関西)	玉井大翔(極真館)	石田大和(金剛カラテ)
小学3,4年女子	松岡侑香(極真米山)	石井香帆(極真米山)		
小学5年女子	藤井佑芽(義道会館)			
小学6年女子	大城海奈(義道会館)			
中学男子 軽量級	田中大成(井上道場)	田淵弘平(拳真塾)	八木浩輝(極真京都)	
中学男子 重量級	足立悠輔(武道塾)	酒井吉稀(琉道会館)	永峰一八(極真香川)	
中学女子	藤井つかさ(極真香川)	大塚亜澄(西田道場)	堀内 唯(淑徳巣鴨)	
高校男子	栗原義家(淑徳巣鴨)	桑島康彰(極真香川)	小走京一(顕正会館)	
シニア 上級	角家忠彦(極真関西)	村井武志(白蓮会館)		
一般女子 上級	吉村 圭(西田道場)	増山愛理(極真広尾)	大木 苑(淑徳巣鴨)	
一般男子 上級 軽量級	奥村優人(健誠館)	藤本貴朗(極真四国)	恵川 優(葵会館)	
一般男子 上級 重量級	吉田臣人(極真四国)	増山隆太(淑徳巣鴨)		

第3回極真神戸大会 結果 一覧				
クラス	優勝	準優勝	第3位	第3位
幼年部	松尾伊織(極真・関西)	石田真大(極真・関西)	奥野奨也(極真・関西)	丹 颯希(士道館)
小学1年生の部	森本現暉(志真會館)	岩永勝亮(桜塾)	浦 文史(極真・香川)	川田陸斗(宮野道場)
小学2年生の部	南出和志(極真・関西)	江藤怜真(聖武會館)	松浦拓未(極真・福井)	比嘉英貴(聖武會館)
小学3年生の部	金森悠成(金森道場)	神田大空(空手塾)	津田羅偉(志真會)	北口仁翔(白蓮・岸和田)
小学4年生の部	横山葵海(極真・関西)	海老原隆太(宮野道場)	村上太一(聖武會館)	姫坂大雅(空手塾)
小学5年生の部	吉田隆聖(空研塾)	齋藤風流(三友虎會館)	池田翔栄(白蓮・岸和田)	今井 楓(琉道會館)
小学6年生の部	谷口裕倫(極真・森上)	長石 晃(ティアーズ)	尾崎寿瑛(極真・森上)	梶井智矢(極真・成勇)
小学4年生・女子の部	松岡侑香(極真・米山)	石井香帆(極真・米山)		
小学5年生・女子の部	富野真麻(飛心会)	安藤留衣(義道會館)	川辺むぎ(義道會館)	妻島彩水(敬心館)
小学6年生・女子の部	勝田もえ(三友虎會館)	李 由熙(三友虎會館)		
中学1年男子・軽量級	福永幸大(空研塾)	石田大和(空研塾)	井上敬太(フリー)	吉田健真(空研塾)
中学1年男子・重量級	山本翔太(拳聖塾)	星野 涼(淑徳巣鴨)	上田忠尊(極真・成勇)	小阪憲伸(極真・成勇)
中学1年女子の部	安藤美緒(義道會館)	菊池知永(淑徳巣鴨)		
中学2・3年男子・軽量級	宮岡宗汰(白蓮・岸和田)	荒尾祐太(極真・成勇)		
中学2・3年男子・重量級	小野寺天汰(聖武會館)	井本滉樹(宮野道場)		
中学2・3年女子・軽量級	小松せえは(極真・浜井派)			
高校5年生・男子の部	尾原正人(豊橋中央高)	渡邊 瑛(淑徳巣鴨)	半田亨介(極真・福井)	植田隆太(極真・関西)
高校5年生・女子の部	宮本亜希子(極真・三重)	一ノ瀬沙月(顕正會館)		
小学1年生・初級の部	広田哲太(極真・関西)	瀧上竜也(極真・関西)	前田秀明(極真・関西)	大砂佑真(高橋道場)
小学2年生・初級の部	大塚琴巴(空研塾)	山川健太(極真・森上)	半田卓大(極真・関西)	今井博斗(無聖塾)
小学3年生・初級の部	村山陽紀(格闘塾)	梶井翔矢(極真・成勇)		
小学4年生・初級の部	奥野雅也(極真・関西)	福井航輝(極真・福井)	竹本健人(極真・関西)	北谷心海(極真・関西)
小学5年男子・初級の部	大林律馬(極真・香川)	石田大河(空研塾)	川上楓稀(極真・関西)	藤本海斗(極真・成勇)
小学6年男子・初級の部	若松拓海(士道館)			
小学5・6年女子・初級の部	豊永由妃(極真・成勇)			
一般女子・初・中級の部	江口久実(極真・四国)	勝田貴子(三友虎會館)		
シニア男子・初・中級の部	チェロキーケン(空研塾)	二宮孝志(空研塾)	高井秀二(極真・阪口)	植田成宣(無聖塾)
一般男子・軽量・初・中級の部	黒田英孝(大阪産業大)	奥村滉一(三友虎會館)		
一般男子・重量・初・中級の部	坂東敬之(極真・四国)	太田義広(三友虎會館)		

第4回極真神戸大会 結果 一覧				
クラス	優勝	準優勝	第3位	第3位
幼年部	西川 宗汰(葵會館)	加藤 瑤大(白蓮・八尾南)		
小学1年生の部	竹原 太一(宮野道場)	三木 優人(白蓮・塚)	北詰 力将(山田道場)	窪田 晴凧(白蓮・東大阪)
小学2年生の部	川田 陸斗(宮野道場)	竹内 悠敦(餅田道場)	広田 哲太(極真・関西)	鍛冶谷仁平(宮野道場)
小学3年男子の部	比嘉 英貴(聖武會館)	松岡 太陽(勇輝會館)	窪田 諒汰(白蓮・東大阪)	松浦 拓未(極真・福井)
小学4年男子の部	北口 仁翔(白蓮・岸和田)	細川藍之輔(極真・関西)	吉田 将経(聖武會館)	永井 励(飛心会)
小学5年男子の部	笹倉 友旗(白蓮・岸和田)	金尾 鷹(志焰塾)	文能 駿祐(白蓮・八尾南)	海老原隆太(宮野道場)
小学6年男子の部	久保 大知(聖武會館)	安川 湧貴(白虎会)	中川 勇氣(白蓮・塚)	竹中 查至(極真・四国)
小学3・4年生・女子の部	尾崎 潤果(餅田道場)			
小学5年生・女子の部	中塚莉央奈(福岡同好会)	松岡 侑香(極真・米山)		
小学6年生・女子の部	山根 瑞稀(金剛カラテ)	池田 瑞希(聖武會館)	坂井依緒里(顕正會館)	岩田 怜奈(極真・静岡)
中学1年男子・軽量級	高橋 秀太(聖武會館)	上林慎一郎(普門塾)	大西 大彰(拳聖塾)	
中学1年男子・重量級	尾崎 寿瑛(餅田道場)	亀沖 泰輝(聖武會館)		
中学1年女子の部	山根 優希(金剛カラテ)	白石 綾(極真・門馬)	旗山 双葉(極真・静岡)	
中学2・3年男子・軽量級	山本 翔太(拳聖塾)	谷田 将輝(北斗・三重)	荒池 誠也(極真・森上)	
中学2・3年男子・重量級	割石 大樹(白蓮・羽曳野)	大阪 知弘(空研・西田)	秋山 晃一(顕正會館)	
中学2・3年女子の部	尾形 みさき(顕正會館)			
高校5年生・男子の部	足立 悠輔(武道塾)			
高校1年生・女子の部	山本 夢乃(宮本道場)			
小学1年生・初級の部	吉田 瑞祈(伸武館)	向井 洵(聖武會館)	前野 大誠(極真・西岡)	清水 蓮(極真・福井)
小学2年生・初級の部	寄田 聖悟(白蓮・岸和田)	加田 一朔(極真・加古川)	金尾 龍(志焰塾)	吉田 蒼生(伸武館)
小学3年生・初級の部	小谷 瞳和(武道塾)	服部 頼泉(極真・米山)	半田 卓大(極真・関西)	江本息吹(極真・西岡)
小学4年生・初級の部	石井 大翔(白蓮・岸和田)	金澤 雄大(無聖塾)	梶井 翔矢(極真・西岡)	藤井 大地(顕正會館)
小学5年男子・初級の部	植村 風那(宮本道場)	蛭子 聡人(無聖塾)		
小学6年男子・初級の部	川端 龍兵(極真・関西)	尾葉石 宰(極真・関西)		
一般男子・初・中級の部	吉田 直樹(烈士塾)	家口 嵩広(極真・西岡)		
シニア男子・初・中級の部	綿 健太郎(勇武会)	梶本 英紀(白虎会)		
一般女子・上級の部	山口 千怜(空研・西田)			
シニア男子・上級の部	廣田新次郎(真盟會館)	松田 義徳(烈士塾)	梅ヶ迫哲治(天翔塾)	
一般男子・上級の部	稲垣 諒(金剛カラテ)	内藤秀一郎(極真・米山)	恒石 勇氣(真煌會館)	

第5回極真神戸大会 結果 一覧				
クラス	優勝	準優勝	第3位	第3位
幼年部	山田 悠斗(山田道場)	小林 夢果(極真・今城)	瀧波 和来(極真・今城)	安居珀空(白蓮・東大阪北)
小学1年生の部	渡邊 大徳(聖武会館)	佐川 龍希(井上道場)		
小学2年生の部	小林 征矢(極真・今城)	瀧波 快生(極真・今城)		
小学3年男子の部	向井 洵(聖武会館)	斎藤さりと(白蓮・堺)	東森 葵(真煌会館)	藤原 司(井上道場)
小学4年男子の部	藤野 零大(土衛塾)	鈴木 颯空(勇輝会館)	藤澤 駿介(勇輝会館)	坂本 爽竜(白蓮・八尾南)
小学5年男子の部	山下 湧湖(聖武会館)	福本 雄成(極真・米山)		
小学6年男子の部	金森 悠成(金森道場)	香川 優成(誠會)	賀来昂大(白蓮・東大阪北)	今村 駿介(谷道場)
小学1・2年生女子の部	井上陽乙菜(白蓮・岩出)	秦 愛穂(飛心会)		
小学3年生女子の部	荒川 媛香(聖武会館)	米良 碧紘(白蓮・東大阪)		
小学4年生女子の部	東 さゆり(勇輝会館)	木村一千花(飛心会)		
小学5・6年生女子の部	米山 栄香(極真・米山)	竹中 亜弥(谷道場)		
中学1年男子の部	金田 一馬(誠會)	福本 雄我(極真・米山)	清水 慈英(闘英館)	伊藤 琢磨(極真・西岡)
中学生女子・軽量級	沖 美伶(誠會)			
中学生女子・重量級	亀沖 未来(聖武会館)	前野 莉穂(郷英館)		
中学2・3年男子の部	入田 颯(勇輝会館)	田淵 神太(拳聖塾)		
高校1年男子の部	武田 純忠(継承会館)	荒池 誠也(極真・森上)		
高校1年女子の部	尾形みさき(顕正会館)			
高校2・3年男子の部	前野 大輝(郷英館)	田淵 弘平(拳聖塾)		
小学1年男子・初級の部	飛田 匠海(聖武会館)	内田 陽瀨(飛心会)	前田 琉偉(極真・阪口)	澤田 泰知(極真・西岡)
小学2年男子・初級の部	壺井 龍翔(誠會)	安藤 来羅(極真・西岡)	川道 洸輝(極真・西岡)	西田 伊織(高橋道場)
小学3年男子・初級の部	笹部 亜周タックル(聖武)	福島 康右(瑛心会)	前野 大誠(極真・西岡)	村上 斗輝(誠構會館)
小学4年男子・初級の部	安藤 琉(極真・西岡)	中夜 善(極真・米山)	澤田 隼和(極真・西岡)	大槻 亮太(極真・西岡)
小学5・6年男子・初級の部	金澤 雄大(無聖塾)	川辺 瑠貴(極真・西岡)		
小学2・3年女子・初級の部	嵐 陽奈(金剛カラテ)			
小学4・5年女子・初級の部	後藤 麻佑(極真・大石兵庫)	内田 優日(飛心会)		
中学生男子・初級の部	久留 大輝(極真・柳生)			
一般男子・初級の部	西岡 涼(井上道場)	下拂 勝久(極真・西岡)	大田 宏樹(無聖塾)	森崎 高広(極真・西岡)
一般女子・初級の部	加来 史子(白蓮・東大阪北)	坂口 遥(無聖塾)		
シニア男子・初級の部	日岡 司(無聖塾)	東坂謙次郎(極真・森上)		
シニア男子・上級の部	吉田 薫(井上道場)	中原 真人(無聖塾)		
一般男子上級・軽量級	下村 拓郎(極真・阪口)	長谷川彪巳(義道会館)		
一般男子上級・重量級	法月 敦樹(極真・阪口)	江口 功治(井上道場)		

第1回兵庫県大会 第6回極真神戸大会 結果 一覧			
クラス	優勝	準優勝	第3位
幼年部	中畑 翔大(白蓮・岸和田)	小坂 龍翔(極真・西岡)	
小学1年男子の部	谷口 愛生(山田道場)		
小学2年男子の部	松本 理暉(真盟会館)	松岡 陽向(勇輝会館)	鈴木 聖生(勇輝会館)
小学3年男子の部	壺井 龍翔(誠會)	西田 伊織(高橋道場)	小林 征矢(極真・今城)
小学4年男子の部	向井 洵(聖武会館)	鈴木 貴斗(誠會)	渡辺 柁弥(極真・大石)
小学5年男子・軽量の部	西出 真助(白蓮・岸和田)	川田 陸斗(白蓮・石橋)	寺澤 寛太(勇輝会館)
小学5年男子・重量の部	竹内 悠敦(餅田道場)	森本 修司(白蓮・石橋)	宮本 泰志(藤田道場)
小学6年男子・軽量の部	松岡 太陽(勇輝会館)	望月 隼月(極真・大石)	笹倉 尊臣(白蓮・岸和田)
小学6年男子・重量の部	中島 健心(勇輝会館)	小寺 啓(餅田道場)	中野 温斗(白蓮・姫路)
小学1年女子の部	壺井 愛理(誠會)		
小学2年女子の部	児島 凧咲(極真・森上)		
小学3年女子の部	掛井 りの(格闘塾)	井上陽乙菜(白蓮・岩出)	小野 愛莉(飛心会)
小学4年女子の部	米山 青望(極真・米山)		
小学5年女子の部	松岡 渚紗(勇輝会館)	小寺もとこ(餅田道場)	坂井 彩夏(顕正会館)
小学6年女子の部	大塚 琴巴(空研・西田)	米良 幸紘(白蓮・東大阪北)	
中学1年男子の部	小田 尋久(勇輝会館)	香川 優成(誠會)	森本 哲郎(白蓮・石橋)
中学1年女子の部	小笠原侑奈(福山道場)		
中学2・3年男子・軽量の部	池田 翔栄(白蓮・岸和田)	松浦 遼太(鹿島塾)	勝田 晃司(誠會)
中学2・3年男子・重量の部	岩下 陸也(継承会館)	江口 諒(極真・長谷川)	坂井 竜也(力愛会)
中学2・3年女子・軽量の部	沖 美伶(誠會)		
中学2・3年女子・重量の部	亀沖 未来(聖武会館)	松岡 侑香(極真・米山)	
高校1年男子の部	川越 至恩(格闘塾)		
高校女子の部	現王園 舞(極真・松原)		
高校2・3年男子の部	武田 純忠(継承会館)	勝田 一孝(誠會)	田中 一騎(白蓮会館)
小学2年男子・初心の部	藤原 巧志(極真・阪口)	上田 彪人(餅田道場)	中路 陸仁(極真・米山)
小学3年男子・初心の部	石橋 一輝(格闘塾)	岸本 大悟(格闘塾)	吉田 輝琉(極真・今城)
小学4年男子・初心の部	新井 大和(白蓮・姫路)		
小学生女子・初心の部・軽量	芋坂 姫奈(正武会館)	江口 梨寧(極真・加古川)	
小学生女子・初心の部・重量	安田 雅(極真・加古川)		
小学1・2年男子・初級の部	内田 陽瀨(飛心会)	前野 晃誠(極真・西岡)	和田 統満(正武会館)
小学1・2年女子・初級の部	岡田 愛麗(極真・吉村)		
小学3年(男女混合)初級の部	藤田 優里(飛心会)	八木 隆臥(白蓮・姫路)	
小学4年男子・初級の部	小谷 遥由(武道塾)	橘 正悟(極真・加古川)	
小学5年男子・初級の部	森 陸翔(伸武館)	中川 樹(武道塾)	櫻谷 優誠(極真・加古川)
小学6年男子・初級の部	小林 彪我(白蓮・岩出)		
中学男子初級の部・軽量	土井 開矢(極真・今城)		
中学男子初級の部・重量	南 智史(極真・西岡)		
一般男子・初級の部	森崎 高広(極真・西岡)	半野 智弥(岡村道場)	山本 晃久(極道場)
シニア男子・初級の部	松本一二三(無聖塾)	坂東謙次郎(極真・森上)	梶家 道久(極真・加古川)
シニア女子・初級の部	阿児 莉枝(真盟会館)		
一般女子の部	江口 久美(極真・長谷川)		
シニア男子・上級の部	日岡 司(無聖塾)	井本 裕(岡村道場)	
一般男子上級の部	山田 和海(真盟会館)	荒尾 祐太(極真・西岡)	宮岡 宗汰(白蓮・岸和田)

第2回兵庫県大会 第7回極真神戸大会 結果 一覧				
クラス	優勝	準優勝	第3位	第3位
幼年部	真辺龍之介(極真・今城)	小田 悠翔(白蓮・羽曳野)	早見 龍(極真・長谷川)	神田 悠駿(極真・大石)
小学1年男子の部	富田 魁夢(成心会)	高橋 桐吾(極真・坂口)	小坂 龍翔(極真・西岡)	中畑 翔太(白蓮・岸和田)
小学2年男子の部	平尾 實生(成心会)	本形 一颯(立志会)	山田 悠斗(山田道場)	安藤 賢晋(至道会館)
小学3年男子の部	近澤 諒武(坂田道場)	山田 斗吾(白蓮・八尾南)	田形仁千嘉(空研塾)	小澤誠太郎(闘英館)
小学4年男子の部	中山 拳杜(白蓮・姫路)	竹内 悠翔(餅田道場)	加笠陽希心(白蓮・羽曳野)	関田 昂生(極真館)
小学5年男子・軽量の部	河合 力薫(金森道場)	大島 一輝(伸武館)	安藤 龍晋(至道会館)	吉田 瑞祈(伸武館)
小学5年男子・重量の部	敦賀 大煌(極真・柳生)	前田 莉玖(極真・坂口)	橋本 優生(極真・大石)	向井 洵(聖武会館)
小学6年男子・軽量の部	吉田 大希(極真・大石)	藤井信之介(顕正会館)	澤頭 大翔(勇輝会館)	日高 司(伸武館)
小学6年男子・重量の部	田中 陸翔(白蓮・岡山)	森本 修司(白蓮石橋)	友藤 大輔(正武会館)	中畑 元鳴(白蓮・岸和田)
小学1・2年女子の部	ロクカルゲ真桜里タツツサリ	長島 捺希(極真・大石)		
小学3年女子の部	日高 まい(伸武館)	河合 快梅(金森道場)		
小学4年女子の部	長島 瑞希(極真・大石)	高橋 優月(白蓮・八尾南)	岩本 捺奈(極真・米山)	米山 果乃(極真・米山)
小学5年女子の部	栗原向日葵(白蓮・姫路)	風 陽奈(金剛カラテ)	米良 碧絵(白蓮・東大阪北)	高崎 結莉(至道会館)
小学6年女子の部	小寺もとこ(餅田道場)	東さゆり(勇輝会館)		
中1年男子・軽量	中矢 大雅(極真・坂口)	窪田 樹月(白蓮・東大阪北)	緒方 尊斗(宮崎道場)	河原崎遼介(闘英館)
中1年男子・重量	土橋 立弥(白蓮・羽曳野)	中野 温斗(白蓮・姫路)	田中 颯爽(空研塾)	小寺 啓(餅田道場)
中学女子・軽量	前川 あみ(極真・坂口)	米良 幸絵(白蓮・東大阪北)		
中2・3年男子・軽量	金田 一馬(誠会)	中嶋 謙信(空武会)	長島 義暢(極真・大石)	南 智史(極真・西岡)
中2・3年男子・重量	笹倉 友旗(白蓮・岸和田)	海老原隆太(白蓮・石橋)	江口 諒(極真・長谷川)	小山 寛太(極西会)
中2・3年女子・重量	松岡 侑香(極真・米山)	小寺 里美(餅田道場)	松田 唯澄(空研塾)	米山 芳香(極真・米山)
高校男子の部	田淵 神太(拳聖塾)	高砂 龍稀(宮崎道場)	岩下 陸也(継承会館)	波多江 翔(誠会)
高校女子の部	現王園 舞(極真・松原)	田中 晴奈(拳聖塾)	田淵 涼香(拳聖塾)	廣瀬 美咲(顕正会館)
小学1年男子・初心	村上 剣心(極真・坂口)	中野 一純(極真・坂口)		
小学3年男子・初心	今田 久貴(極真・米山)	中野 一誠(極真・坂口)		
小学4年男子・初心	永吉 颯翔(誠協会館)			
小学1・2年女子・初心	飛岡 佑香(極真・西岡)			
小学3・4年女子・初心	林 梨子(極真・加古川)			
小学2年男子・初級	芳賀 大和(極真・柳生)	小寺 朋(餅田道場)		
小学3年男子・初級	崎村 亮太(餅田道場)	畑山 和貴(伸武館)	大久保來龍(極真・坂口)	田中 海成(極真・坂口)
小学4年男子・初級	岡山 千理(義道会館)	黒川 祐太(極真・柳生)		
小学5年男子・初級	芳賀龍之介(極真・柳生)			
小学6年男子・初級	澤田 隼和(極真・西岡)	大槻 亮太(極真・西岡)		
小学5・6年女子・初級	高橋 柚奈(極真・坂口)			
中学男子初級	浅野 公志(極真・坂口)			
一般男子・初級の部	中川 喬太(無聖塾)	朝野 淳二(極真・西岡)		
シニア男子・初級・軽量	早見 悟(極真・長谷川)			
一般女子上級	沖 美伶(誠会)	平山 幸枝(誠会)		
シニア男子・上級	久松 政孝(極・泉道場)	フリップ・ウィルクス(極真・坂口)		
一般男子・上級・軽量	宮崎 聖也(宮崎道場)	御宮知慎吾(誠会)	武田 純忠(継承会館)	
一般男子・上級・重量	西川 将輝(誠会)	荒尾 祐太(極真・西岡)	法月 敦樹(極真・坂口)	

第3回兵庫県大会 第8回極真神戸大会 結果 一覧				
クラス	優勝	準優勝	第3位	第3位
幼年部	木下煌之介(白蓮・堺)	橋本 一毅(白蓮・堺)		
小学1年男子の部	真辺龍之介(極真・今城)	崎村 洸太(餅田道場)		
小学2年男子の部	瀧波 和来(極真・今城)	石川 獅(宮崎道場)	森本 義章(白蓮・石橋)	南方海至人(井上道場)
小学3年男子の部	南 翔真(白蓮・堺)	音羽 武蔵(白蓮・堺)	伏野 維真(聖空会)	河野 一心(勇輝会館)
小学4年男子の部	小林 大和(拳実会)	松本 理輝(真盟会館)	近澤 諒武(坂田道場)	三島 大尊(勇心会館)
小学5年男子・軽量の部	山内 響(拳実会)	木下 斗吾(金剛カラテ)	文能 元輝(白蓮・八尾南)	神田 賢翔(白蓮・姫路)
小学5年男子・重量の部	壺井 龍翔(白蓮・本部)	中山 瑛斗(拳実会)		
小学6年男子・軽量の部	大島 一輝(伸武館)	齋藤きりと(白蓮・堺)	中杉 伯(福山道場)	小林俐鳳斗(空手塾)
小学6年男子・重量の部	向 洵(聖武会館)	松本 彬夢(真盟会館)		
小学1年女子の部	栗田みやび(勇心会館)			
小学2年女子の部	小林 央佳(拳実会)	飛岡 佑香(極真・西岡)		
小学3年女子の部	壺井 愛理(白蓮・本部)	田井柚月夏(極真・米山)		
小学4年女子の部	星本 彩月(誠会)	中杉 蓮(福山道場)		
小学5年女子の部	米山 果乃(極真・米山)	山内 唯菜(正武・柏原)		
小学6年女子の部	村田 志(勇心会館)			
中1年男子・軽量	森 陸翔(伸武館)	羽井佐真碧(極真・米山)	川瀬 統也(吉塚道場)	田中 大海(空研塾)
中1年男子・重量	木下 星七(金剛カラテ)			
中学生女子	坂井 彩夏(顕正会館)			
中2・3年男子・軽量	羽井佐真碧(極真・米山)	原 諒司朗(勇輝会館)	岡本 拓海(勇心会館)	村田 健成(勇心会館)
中2・3年男子・重量	久田 修世(極真・中村)	星本 一輝(誠会)	浅野 公志(極真・坂口)	三間 大智(井上道場)
高校男子・軽量	八木 隼斗(極真・志優)			
高校男子・重量	金田 一馬(誠会)	勝田 晃司(誠会)		
小学1年男子・初心	中庭 大我(勇輝会館)	高山 快(継承会館)		
小学2年男子・初心	山内 琉生(正武・柏原)	西井 来輝(餅田道場)	久保 瑛太(極真・今城)	山下 榮人(極真・西岡)
小学3年男子・初心	伊藤 太智(伸武館)	静 顕慧(高橋道場)		
小学4年男子・初心	矢野 煌清(福山道場)	千坂 凌平(極真・西岡)	水田龍之介(極真・西岡)	濱崎 雄大(極真・西岡)
小学6年男子・初心	山口 千晴(武研塾)	近江 亮太(極真・西岡)		
小学4年男子・初級	小林 十風也(空手塾)	飛岡 誠人(極真・西岡)	佐藤 仁太(井上道場)	今田 久貴(極真・米山)
小学5年男子・初級	永吉 颯翔(誠協会館)	川道 洸輝(極真・西岡)	オパール陸晃(極真・西田)	田中 一沙(極真・西田)
小学3年女子・初級	堀田 優月(極真・米山)			
小学4年女子・初級	片平 夏蓮(極真・森上)			
小学5・6年女子・初級	武中ひなた(勇武会)	富田 愛(勇武会)		
中学男子初級・軽量	垣内 友希(極真・坂口)	春井 弘毅(福山道場)		
中学男子初級・重量	山口 弥隼(武研塾)			
一般男子・初級の部	山本剛史(極真・加古川)	南 智史(極真・西岡)	入口 翔太(天真会館)	
シニア男子・初級・軽量	土井 康広(極真・坂口)			
一般女子初級	谷 匠子(極真・加古川)			
一般女子上級	内藤 智子(極真・西田)	水野 穂波(真盟会館)		
シニア男子・上級・軽量	内藤 雄二(天志会館)			
シニア男子・上級・重量	東坂謙次郎(極真・森上)			
一般男子・上級	荒尾 祐太(極真・西岡)	下拂 勝久(極真・西岡)	前田 颯(真盟会館)	

第4回兵庫県大会 第9回極真神戸大会 結果 一覧

クラス	優勝	準優勝	第3位	第3位
幼年部	藤原 玄志(真心会館)	橋本 龍之介(井上道場)		
小学1年男子の部	早川 友基(大心館)	橋本 一毅(白蓮・堺)	藤原 心侍朗(一拳道)	木下 煌之介(白蓮・堺)
小学2年男子の部	神田 悠駿(白蓮・姫路)	真辺 龍之介(極真・今城)	河野 真心(重輝会館)	中原 心弦(飛拳塾)
小学3年男子の部	岡島 舜斗(極真館・北摂)	大嶋 隆太郎(至道会館)	村上 剣心(極真・米山)	宮田 耀太(福山道場)
小学4年男子の部	羽谷 虎哲(白蓮・堺)	藤原 心太郎(一拳道)	渡利 泰(誠會)	河野 一心(重輝会館)
小学5年男子・軽量の部	采女 征太郎(一拳道)	水谷 帝斗(極真・米山)	早川 偉祐(大心館)	洲本 一登(正心館)
小学5年男子・重量の部	飛田 匠海(聖武会館)	崎村 亮太(餅田道場)	田形 仁千嘉(空研・西田)	棚澤 永直(武双)
小学6年男子・軽量の部	水本 龍人(圏蔵会)	若林 泰輝(井上道場)	永吉 真(誠摺会館)	神田 賢翔(白蓮・姫路)
小学6年男子・重量の部	中山 瑛斗(拳実会)	橋本 春太郎(極真・阪口)		
小学2年女子の部	上田 詞子(極真館・北摂)	音羽 菜穂(白蓮・堺)		
小学3年女子の部	小林 央佳(白蓮・堺)	小笠原 日咲(聖空会館)		
小学4年女子の部	上野 凜心(一拳道)	田井 柚月夏(極真・米山)		
小学5年女子の部	日高 まい(伸武館)	田中 李奈(極真・前田)		
小学6年女子の部	長島 瑞希(極真・大石)	翁長 純那(極真・空田)	山内 唯菜(正武会館)	米山 果乃(極真・米山)
中1男子・軽量	福岡 舜人(飛拳塾)	永野 颯(蒼天塾)	村上 斗輝(金森道場)	長植 成次郎(真心会館)
中1男子・重量	前田 莉玖(極真・米山)			
中2・3年男子・軽量	洲崎 智保(極真・中村)	眞鍋 貴太郎(至道会館)	鈴木 棟家(極真・中村)	西岡 哲汰(至道会館)
中2・3年男子・重量	小寺 啓(餅田道場)			
中1女子・軽量	米山 青望(極真・米山)	村田 苺(真心会館)		
中2・3年女子	小寺 もとこ(餅田道場)			
高1男子・軽量	藤井 大地(顕正会館)	酒井 颯太(顕正会館)		
高1男子・重量	長谷川 力(誠會)			
高2・3年男子・軽量	南 智史(極真・西岡)			
高2・3年男子・重量	勝田 晃司(誠會)			
小学1年男子・初心	中井 大貴(極真・西岡)	樽井 覇(極真・阪口)		
小学2年男子・初心	金谷 亮佑(極真・前田)	田中 雄大(極真・前田)	濱崎 颯大(極真・西岡)	小林 重輝(極・泉)
小学3年男子・初心	大西 藍斗(極真・中村)	佐々木真桜(極真・加古川)	東野 龍馬(極真・西岡)	近藤 百(餅田道場)
小学4年男子・初心	今村 勇生(誠摺会館)			
小学5・6年男子・初心	福永 真之(福山道場)	外嶋 悠太(想拳塾)		
小学1年女子・初心	米澤 心々菜(極真・前田)	日岡 李理子(至道会館)		
小学2年女子・初心	村上 鈴音(極真・米山)	廣畑 和沙(勇輝会館)		
小学1年男子・初級	飛田 海征(聖武会館)			
小学3年男子・初級	川崎 瑛太(誠摺会館)	山崎 理人(極真・米山)	横関 遼(凜水流)	浦辺 隆登(凜水流)
小学4年男子・初級	黒田 龍斗(白蓮・姫路)	能谷 瑠輝(極真・中村)	長野 空翔(極真・中村)	圓尾 純矢(聖空会館)
小学5年男子・初級	飛岡 誠人(極真・西岡)	橋坂 倭明(正心館)		
小学6年男子・初級	橋本 翔太(井上道場)	林 虎太郎(天真会館)		
中学男子・初級	中野 恵太(極真・西岡)	近江 亮太(極真・西岡)		
一般男子・初級の部	中里 一成(極真・米山)	板坂 康弘(極真・西岡)		
シニア男子上級	樫家 道久(極真・加古川)			
一般男子上級・軽量	平井 颯也(極真・西田)	山本 晃久(極・泉)		
一般男子上級・重量	下之園 蓮(極真・中村)			

第5回兵庫県大会 第10回極真神戸大会 結果 一覧

クラス	優勝	準優勝	第3位	第3位
幼年部年長(男女混合)	山脇 絃暉(聖空会館)	篠原 善(聖空会)	阪本 閃兜(極真・中村)	中村 蒼太(松武館)
小学1年男子	足立 航颯(昇心塾)			
小学2年男子	早川 友基(大心館)	濱 煌我(顕正会館)	小寺 愛斗(光武会館)	三木 翔聖(至道会館)
小学3年男子	小能 拳世(極真・橋本)	井久保 奏音(聖武・千真)	佐藤 蓮(空研・西田)	國本 蒼空(至道会館)
小学4年男子	足立 航太郎(昇心塾)	小林 城生(昇心塾)	曾和 夢叶(金剛カラテ)	原田 剣心(至道会館)
小学5年男子・軽量級	宮内 陽(極真・中村)	香川 愛斗(極真・中村)		
小学5年男子・重量級	伏野 維真(聖空会館)	吉田 駿佑(空研・西田)	桑原 莉久(陸南空手)	井出 成生(光道會館)
小学6年男子・軽量級	平岡 悠飛(白蓮・狭山)	早川 偉祐(大心館)	内田 凜(極真・今城)	原田 龍之介(羅漢塾)
小学6年男子・重量級	崎村 亮太(餅田道場)	日原 愛弥(武煌会館)		
小学2年女子	曾和 咲良(金剛カラテ)			
小学3年女子	近藤 麗愛(心道會)			
小学4年女子	小笠原 日咲(聖空会館)			
小学5・6年女子	小林 夢果(極真・今城)	濱 優花(顕正会館)		
中学1年男子・軽量級	日種 健(極真・今城)	安藤 來蓮(極真・西岡)		
中学1年男子・重量級	三木 翔斗(至道会館)	小林 征矢(極真・今城)	大島 修平(凜水・加古川)	永吉 真一郎(誠摺会館)
中学2・3年男子	洲崎 智保(極真・中村)	日原 愛裕(武煌会館)		
中学2・3年女子	瀧 樹杏(空研・西田)			
高校1年女子軽量級	山城 湖羽音(白蓮・大東)			
シニア男子初級	土井 康広(極真・阪口)	蔭山 勝治(力愛会)		
一般女子初級の部	谷 匠子(極真・西岡)			
一般男子初級の部	浅野 公志(極真・阪口)	中川 喬太(無聖塾)		
一般女子上級の部・軽量級	田淵 涼香(拳聖塾)			
一般女子上級の部・重量級	勝田 仁美(誠會)			
シニア男子上級の部・軽量級	川井 直樹(天心会館)	上山 悟(極真・西岡)		
シニア男子上級の部・重量級	東坂 謙次郎(極真・前田)			
一般男子上級の部・軽量級	長谷川 力(誠會)	平井 楓也(極真・西田)	坂井 童也(力愛会)	
一般男子上級の部・重量級	西川 将輝(誠會)	片桐 大也(淑徳巣鴨)	勝田 晃司(誠會)	
小学1年男子初心の部	遠藤 翔向(拳聖塾)	佐和 侑真(極真・西岡)		
小学2年男子初心の部	足立 兼敏(凜水)	前川 凜音(極真・前田)	堤 蒼佑(極真・西岡)	東野 楓馬(極真・西岡)
小学3年男子初心の部	森下 透也(極真・前田)	大丸 煌玄(泉道場)		
小学4年男子初心の部	倉橋 駿斗(極真・大石)	告野 由宇(極真・大石)	加藤 仁(餅田道場)	近藤 百(餅田道場)
小学5年男子初心の部	内山 昂大(泉道場)	橘 海斗(極真・阪口)		
小学6年男子初心の部	竜崎 晃(極真・阪口)			
小学1年女子初心の部	原玉 芽依(気心会)	北島 穂香(極真・西岡)		
小学2年女子初心の部	米澤 心々菜(極真・前田)			
小学4年女子初心・初級の部	上田 麻央(餅田道場)			
小学5・6年女子初心・初級の部	川嶋 里奈(凜水)			
小学1年男子初級の部	河村 玲(無聖塾)			
小学2年男子初級の部	益田 空(至道会館)			
小学3年男子初級の部	金谷 亮佑(極真・前田)	田中 雄大(極真・前田)	片岡 丈一郎(気心会)	大槻 侑史(気心会)
小学4年男子初級の部	藤井 亮磨(凜水・加古川)	河村 悠(無聖塾)		
小学5年男子初級の部	厚美 太志(烈士塾)	今村 勇生(誠摺会館)		
小学6年男子初級の部	大槻 佳史(気心会)	田原 煌大(気心会)	蔦谷 陽向(聖空会館)	蔦谷 悠太(聖空会館)
小学2年女子初級の部	秋森 結衣(極真・橋本)			
小学3年女子初級の部	北島 京香(極真・西岡)			
中学男子初級の部 軽量級	近江 亮太(極真・西岡)			
中学男子初級の部 重量級	橋 佑星(極真・阪口)			

第6回兵庫県大会 第11回極真神戸大会 結果 一覧				
クラス	優勝	準優勝	第3位	第4位
幼年部	梅田 朔太郎(極真・今城)	吉田 守禮(高橋道場)	王 馨晨(天真会館)	山王 陽翔(極真・西岡)
小学1・2年男子	小寺 貴太(光道会館)	増永 叶夢(極真・今城)		
小学3年男子	小縣 大翼(一巴会館)	谷本 大和(大山道場)		
小学4年男子	武藝 正之右(聖武会館)	前神 大地(高橋道場)		
小学5年男子・軽量	大山 昇生(大山道場)	高橋 裕哉(高橋道場)		
小学5年男子・重量	太田 哲平(一巴会館)			
小学6年男子・軽量	岡部 神風(全真会館)			
小学6年男子・重量	川野 大翔(極真・西岡)			
小学2・3年女子	粕谷 柚月(真拳塾)			
小学4・5年女子	松岡 和佳(錦正会館)			
小学6年女子	坂田 麻夢(極真・大谷)			
中学1年男子・軽量	北島 龍翔(極真・西岡)			
中学1年男子・重量	鈴木 斗希弥(真拳塾)			
中学2・3年男子・軽量	市岡 威吹(極真・大谷)			
中学2・3年男子・重量	吉田 駿佑(空研西田)	中越 洋(極真・空田)		
中学女子上級	岡部 ころこ(全真会館)			
高校1年男子・軽量	安藤 來羅(極真・西岡)			
高校男子上級	岡本 健(気心・妙法)			
高校1年女子上級	富田 愛(想拳塾)			
シニア男子初級	山本恭平(極真・大石)			
一般男子初級	中村 柊太(極真・今城)	山岡 航輔(義道会館)		
シニア男子上級	島本 一(一巴会館)	山本 晃久(極・泉道場)		
一般女子上級	小寺 もとこ(餅田道場)			
一般男子上級	勝田 昇司(誠會)	濱上 隼人(聖空会館)		
小学1年男子・初心	藤村 寛太(極真・西岡)	加藤 圭佑(気心会)		
小学2年男子・初心	田中 悠人(義道会館)	西端 澄晴(気心会)		
小学3年男子・初心	池田 康誠(極真・西岡)	青木 隆飛(一巴会館)		
小学4年男子・初心	高橋 蒼雅(極真・西岡)			
小学5年男子・初心	森 翔瑛(拳聖塾)	西端 一悟(気心会)		
小学6年男子・初心	西 航平(極真・西岡)	李 俊良(天真会館)		
小学1年女子・初心	小寺 葉央(光道会館)	蓬萊 梨桜(岡村道場)		
小学2・3年女子・初心	武田 華(極真・西岡)			
小学4・5年女子・初心	北島 穂香(極真・西岡)	大橋 日和(気心会)		
小学3年男子・初級	森廣 太一(天真会館)			
小学4年男子・初級	斎藤 大河(極真・西岡)	藤井 篤志(極真・今城)		
小学5年男子・初級	岸田 琉輝(源友會)	紀 直輝(源友會)		
小学6年男子・初級	西川 晴琉(極真・西岡)	佐々木 鳳雅(聖武会館)		
小学4年女子・初級	野村 優衣(義道会館)			
小学5・6年女子・初級	北島 京香(極真・西岡)			
中学男子・初級・軽量	鴨川 泰吾(極真・西岡)	池上 一輝(想拳塾)		
中学男子・初級・重量	竜崎 晃(源友會)	河村 悠(無聖塾)		

第7回兵庫県大会 第12回極真神戸大会 結果 一覧				
クラス	優勝	準優勝	第3位	第3位
幼年部	玉川 生馬(極真・今城)	早崎 来紀(昭令会)		
小学1年男子	松岡 湊(白蓮・東大阪北)	銘苺 希泰(極真・空田)		
小学2年男子	毛利 向晴(義道会館)	岩崎 碧仁(飛拳塾)		
小学3年男子	藤井 隼志(極真・今城)	岩井田 希聖(誠會)	中司 大誠(昭令会)	岡本 宝(勇誠会・井上)
小学4年男子	小縣 大翼(一巴会館)	谷本 大和(大山道場)	永井 大雅(拳実会)	岩澤 悠人(飛拳塾)
小学5年男子・軽量	石垣 空琉(聖武会館)	中村虎二朗(拳実会)		
小学5年男子・重量	河村 玲(無聖塾)			
小学6年男子・軽量	志水 皇介(飛拳塾)	毛利 日向大(義道会館)		
小学6年男子・重量	根本 翔(極真・前田)			
小学2年女子	奥村 亜瑠真(極真・中崎)			
小学3年女子	市岡 朱莉(極真・大谷)	粕谷 柚月(白蓮・姫路)		
小学4年女子	奥村 瑠依真(極真・中崎)	河村 美咲(無聖塾)		
小学5年女子	山本 ライラ(極真・勇姿会)	沼澤 瑠月(拳実会)	藤原 あさひ(飛拳塾)	六嶋 玲乃(白蓮・東大阪北)
小学6年女子	前 絢菜(極真・勇姿会)			
中学1年男子・軽量	志水 琉之介(飛拳塾)	山本 悠人(極真・中崎)	沼澤 琉希(拳実会)	仲瀬 真野介(拳勢会)
中学1年男子・重量	伊勢田 武典(正道・戸田)			
中学2・3年男子	翁長 林耀(極真・空田)	北島 龍翔(極真・西岡)	奥村 一真(極真・中崎)	瀬戸口 大誠(立志会)
中学2・3年女子・重量	坂田 悠乃(極真・大谷)			
高校1年男子・軽量	六嶋 晴呂(白蓮・東大阪北)	山本 爽斗(極真・大石)		
高校1年男子・重量	藤井 広夢(白蓮・東大阪北)			
高校2・3年男子	上江洲 諒羽(拳勢会)	安藤 來羅(極真・西岡)		
高校女子	岡部 ころこ(全真会館)			
シニア男子・初級・軽量	保里 大樹(空研・西田)	松本 芳規(極真・石神井)		
シニア男子・初級・重量	松井 智哉(極真・大石)			
一般男子・初級	近堂 聖斗(空研・西田)	藤森 靖哉(真心會館)		
シニア男子・上級・軽量	山本 剛史(極真・大石)	下村 拓郎(極真・下村)		
シニア男子・上級・重量	東坂 謙次郎(極真・前田)			
一般女子・上級	黒川 裕美(極真・今城)	谷泉 唯花(極真・大石)		
一般男子・上級	平田 一(誠心館)	浅野 公志(極真・下村)		
少年(小学2年以下)・初級 型	玉川 生真(極真・今城)	田中 満帆(極真・友心会)	藤村 寛太(極真・西岡)	市岡 兼大(極真・西岡)
少年(小学3~6年)・初級 型	尾上 凜空(餅田道場)	藤川 海音(極真・西岡)	高橋 輝輝(極真・西岡)	松田 敬太(極真・西岡)
一般・初級 型	藤原 琢真(極真・石神井)	良元 照晃(極真・釘崎)		
少年(小学3~6年)・中級 型	藤井 隼志(極真・今城)	村中 悠(極真・今城)	田中 佑斗(極真・友心会)	玉川 慶真(極真・今城)
中学生・中級 型	山本 武(極真・西岡)	播岡 岬(極真・西岡)		
一般・中級 型	東 雪恵(極真・大石)	野村 健一(極真・大石)		
少年(小学3~6年)・上級 型	藤川 玖伶羽(極真・今白)	上井 直音(極真・中崎)		
中学生・上級 型	北島 龍翔(極真・西岡)	告野 由宇(極真・大石)		
高校~一般・上級 型	安藤 琉(極真・西岡)	安藤 來羅(極真・西岡)	谷泉 唯花(極真・大石)	増田 容子(極真・大石)
幼年 初級	升水 翔大(気心会)	赤松 董(気心会)		
小学1年男子・初級	岩澤 瑠人(飛拳塾)	池田 将之(極真・西岡)	宮城 湊太(気心会)	山本 陽大(気心会)
小学2年男子・初級	田畑 稔真(極真・西岡)	柏信 優斗(極真・西岡)	高橋 慶多(飛拳塾)	大西 昇誠(気心会)
小学3年男子・初級	田中 悠人(義道会館)	西端 澄晴(気心会)	小池 輝(極真・大石)	打田 健(気心会)
小学4年男子・初級	藤本 凌翔(無聖塾)	高橋 佑聖(飛拳塾)	村西 陽斗(天真会館)	山本 夢翔(福山道場)
小学5年男子・初級	高寄 颯希(飛拳塾)	米原 碧志(極真・西岡)		
小学6年男子・初級	尾上 凜空(餅田道場)	廣中 壮透(極真・奥野)		
小学1年女子・初・中級	安田 うの(飛拳塾)	谷本 乃々和(大山道場)		
小学2年女子・初級	藤本 萌愛彩(無聖塾)	小暮 華綾(極真・奥野)		
小学3年女子・初級	園田 明日葉(極真・奥野)	大橋 帆奈(気心会)		
小学4年女子・初・中級	岡田 珠緒(昭令会)			
小学5年女子・初・中級	児玉 芽衣(気心会)	河内 晴葉(気心会)		
小学6年女子・初・中級	田原 希乃花(気心会)	村西 莉愛奈(天真会館)		
中学男子・初級・軽量	近藤 百(餅田道場)	佐藤 亜御(てと)		
中学男子・初・中級・重量	加藤 仁(餅田道場)			
小学1年男子・中級	志水 瑛祐(飛拳塾)			
小学2年男子・中級	高森 隆真(飛拳塾)	森本 海晴(一巴会館)		
小学4年男子・中級	天良 八雲(福山道場)	赤松 蓮希(一巴会館)	保裡 岳汰(空研・西田)	四方路 秀虎(昭令会)
小学5年男子・中級	斎藤 大河(極真・西岡)			
小学6年男子・中級	橋本 皇志郎(陵南空手)	松岡 永翔(飛拳塾)	樽見 琉心(白蓮・神戸)	川田 煌瑛(白蓮・神戸)
中学男子・中級・軽量	山本 武(極真・西岡)	上原 隆之介(気心会)		

祝

第 8 回 兵庫県空手道選手権大会

第 13 回 極真 神戸大会

魚崎道場生

勇 往 邁 進



極真会館 世界総極真 西岡道場 魚崎支部一同



株式会社 武田工務店

代表取締役 武田 忠義

〒656-0143
兵庫県南あわじ市中条中筋1240
TEL 0799-45-0498
FAX 0799-45-1544
携帯 080-2505-0018
Eメール tadayoshi_108@yahoo.co.jp



あわじ接骨院

柔道整復師 藤岡 智之

〒656-0046 兵庫県洲本市金屋443-1
TEL/FAX 0799-38-4122
携帯 090-6911-6992
awaji.fuji@gmail.com
http://awajifuji.jimdo.com/



派遣元責任者・代表
Iritani Tomomi

入谷 朋美

〒656-0131
兵庫県南あわじ市広田中筋1168-10
TEL:0799-20-7238
FAX:0799-44-3137

派 28 - 301632



RISE

代表 角山 慧嗣
Kakuyama Keiji

〒656-0455
兵庫県南あわじ市神代国衛1096-2
TEL&FAX 0799-42-4922

祝

第8回 兵庫県空手道選手権大会

第13回 極真 神戸大会

西岡道場生 淡路本部

少年部!! がんばれ!!

淡路本部道場 保護者会一同

祝 第8回 兵庫県空手道選手権大会

祝 第13回 極真 神戸大会

不 撓 不 屈

淡路本部道場 指導員 後援
厚美 下拂 森崎 長谷



兵庫県尼崎市昭和南通 4 丁目 63
 ゴールドウッズ尼崎 1F
 TEL 06-6415-6639

炭火烧鳥

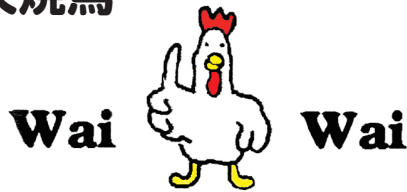

SINCE 1997

灘区 国道2号線 徳井交差点 東 30m

☎ 078・851・8681



営業時間

17:30 ~ 22:00

Last Order 21:30

定休日

月曜日・第3火曜日



リフォーム/建物診断/ウィンドフィルム施工

ウェアハウス株式会社

<https://warehouse-kanri.com>

代表取締役
 宅地建物取引士

藏本 徹

Toru Kuramoto

〒674-0051 兵庫県明石市大久保町大窪191-7
 プラントール大久保Ⅱ1階西
 TEL.078-995-9435 / FAX.078-995-9436
 携帯.090-7098-4441
 e-mail:info@warehouse-kanri.com



@misato_ogi_kobe

里味 居酒屋

阪神青木駅 徒歩3分
神戸市東灘区北青木 2-6-15
TEL 078-413-6646

お食事処

洲本市本町3丁目(洲本郵便局前)
TEL (0799) 23-1723・1978

栄 舟



HY 株式会社

小川塗装株式会社

一般社団法人日本塗装工業会会員
 兵庫県塗装工業協同組合組合員
 国土交通大臣登録住宅リフォーム事業者団体
 建設業許可(般-29)801650号



代表取締役 **小川 優一**

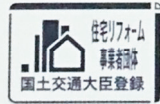

一般社団法人 日本塗装工業会会員

〒656-0014 兵庫県洲本市桑間794番地の1
 TEL (0799) 26-0222
 FAX (0799) 26-0223
 携帯 080-3828-6056

居酒屋 はくはく亭

〒658-0014
 神戸市東灘区北青木3丁目13-12
 TEL: 078-412-8998

定休日: 月曜日
 営業時間: 17:00 ~ 24:00

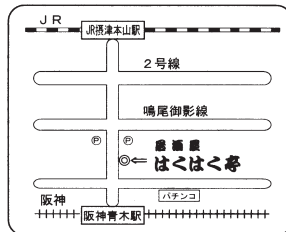

スナック はく亭

〒658-0014
 神戸市東灘区北青木3丁目20-23
 TEL: 090-1074-8998

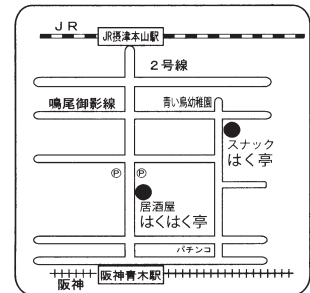

SPアカデミー

無料相談
 受付中!

問い合わせ先
 (一社) 国際空手道連盟 極真会館
 世界総極真 西岡道場事務局

神戸市東灘区青木5-4-15-303
 TEL/FAX: 078-435-1457
 e-mail: seiyukai@kcc.zaq.ne.jp
 H.P: http://kyokushin-nisioka.com/

●卒業生が活躍している事案

- 身辺警護(企業、VIP)
 送迎、移動時の安全確保
 株主総会時の安全確保
 大切な顧客への送迎等
- 身辺警護(個人、著名人、芸能人)
 送迎、移動時の安全確保
 公演、イベント、パーティー等の安全確保
 プライベート時での安全確保
- ストーカー被害
 つきまとい、嫌がらせ等の抑止及び問題解決
- DV(ドメスティック・バイオレンス)被害
 配偶者・近親者からの暴力の抑止
- 薬物中毒者及び統合失調症患者移送
 薬物中毒者及び統合失調症患者の医療機関の移送
 薬物中毒者及び統合失調症患者からの暴力抑止
- 離婚調停時の安全確保
 離婚調停時の家庭裁判所への同行及び暴力阻止

～おかげさまで50周年～

昭和48年創業

お好み焼・鉄板焼



なぎさ

TEL: 078-411-7337

〒658-0014
 兵庫県神戸市東灘区北青木3丁目10-25



住まいのリフォーム・リノベーション
ソエル

代表 **森 泰三**

☎ 090-2107-5876
 ☎ 0798-23-3731 ☎ 0798-23-3732
 ✉ sowelu.info@gmail.com
 〒 650-0042 神戸市中央区波止場町 6-8 篠崎倉庫 2F
 〒 662-0042 兵庫県西宮市分銅町 1-16-1107

スナック

Carnival

〒660-0882 尼崎市昭和南通4-59
 V1レジャービル3F
 TEL 06-6411-3052

KINTARO CLUB

正岡 久
Hisashi Masaoka4-4-9 Kitaogi, Higashinada-ku, Kobe, 658-0014 JAPAN
tel. 078-451-3970

柔道整復師

今岡 秀徳

今岡接骨院

〒658 神戸市東灘区北青木3丁目13-7
TEL (078) 441-9661立ち飲み
来るみえ

営業時間

17:00

23:00

(日曜定休日)



〒660-0884

兵庫県尼崎市神田中通3-31

TEL 06-6411-7559

祝

第8回 兵庫県空手道選手権大会
第13回 極真 神戸大会西岡道場 明石支部
道場生 頑張れ!!

明石支部一同

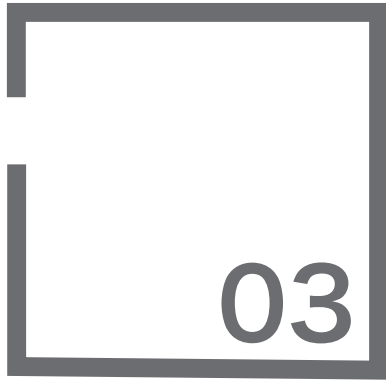

〒660-0881

尼崎市昭和通4丁目128番

Grande Amagasaki 301

TEL (080) 3856-9722

03号室

祝 第8回 兵庫県空手道選手権大会

祝 第13回 極真 神戸大会

芦屋道場

尽己 疾成

極真会館 西岡道場 芦屋支部一同

スナック

理佳

〒660-0883

尼崎市神田北通2丁目22-4

尼崎第一ビル705

TEL (06) 6415-6006